



TROUW AAN KWALITEIT

CERTIFICAAT

BA-1006-3025 - versie 2



ANPI certificeert dat de firma

Eribel NV
Ambachtsweg 8 bus 1
2310 Rijkevorsel
België

ertoe gemachtigd is gebruik te maken van het merk van overeenkomstigheid **BENOR-ATG** op de

Enkele en dubbele brandwerende houten draaideuren EI₁ 120

van het type

Eribel EI1 120 draaideuren

Door het aanbrengen van dit merk op een product, verzekert de firma dat dit product vervaardigd werd overeenkomstig de beschrijving in de technische goedkeuring ATG met certificatie **ATG 3025** met brandwerendheid **EI₁ 120** volgens de norm EN 1634-1:2014.

Dit certificaat werd afgeleverd onder de door ANPI bepaalde voorwaarden en blijft geldig zolang de testmethoden en/of de toezichtsaudits vermeld in de reglementen die toegepast werden om de prestatie van de verklaarde kenmerken vast te leggen niet veranderen en het product of de productieomstandigheden niet fundamenteel worden gewijzigd.

Louvain-la-Neuve, 17 juni 2024

Marie Majerus
Certification Manager



asbl **ANPI** vzw - Association Nationale pour la Protection contre l'Incendie et l'Intrusion
Parc scientifique Fleming - Granbonpré 1 B-1348 Louvain-La-Neuve

cert@anpi.be www.anpi.be

Dit certificaat mag enkel in zijn geheel en zonder enige wijziging gereproduceerd worden.



LA QUALITÉ EN CONFIANCE

CERTIFICAT

BA-1006-3025 - version 2



ANPI certifie que la firme

Eribel NV
Ambachtsweg 8 bus 1
2310 Rijkevorsel
Belgique

est autorisée à faire usage de la marque de conformité **BENOR-ATG** sur les

Portes résistant au feu, battantes, simples et doubles, en bois, EI₁ 120

du type

Eribel EI1 120 draaideuren

Par l'application de cette marque sur un produit, la firme atteste que ce produit est réalisé selon la description de l'agrément technique ATG avec certification **ATG 3025** avec une résistance au feu **EI₁ 120** selon la norme EN 1634-1:2014.

Ce certificat est délivré aux conditions définies par ANPI et reste valable aussi longtemps que les méthodes d'essai et/ou les audits de surveillance repris dans les règlements, utilisés pour évaluer les performances des caractéristiques déclarées, ne changent pas et pour autant que ni le produit, ni les conditions de fabrication ne soient modifiés de manière significative.

Louvain-la-Neuve, le 17 juin 2024

Marie Majerus
Certification Manager



asbl **ANPI** vzw - Association Nationale pour la Protection contre l'Incendie et l'Intrusion
Parc scientifique Fleming - Granbonpré 1 B-1348 Louvain-La-Neuve

cert@anpi.be www.anpi.be

Ce certificat ne peut être reproduit que dans son intégralité et sans aucune modification.



CONFIDENT OF QUALITY

CERTIFICATE

BA-1006-3025 - version 2



ANPI certifies that the company

Eribel NV
Ambachtsweg 8 bus 1
2310 Rijkevorsel
Belgium

is authorised to use the conformity mark **BENOR-ATG** on the

Single and double fire resistant wooden hinged doors EI₁ 120

of the type

Eribel EI1 120 draaideuren

By affixing this mark to a product, the company assures that this product has been manufactured in accordance with the description in the technical approval ATG with certification **ATG 3025** with fire resistance **EI₁ 120** according to the standard EN 1634-1:2014.

This certificate has been issued under the conditions set by ANPI and remains valid as long as the test methods and/or surveillance audits mentioned in the regulations applied to determine the performance of the declared characteristics do not change and the product or the production conditions are not fundamentally altered.

Louvain-la-Neuve, 17 June 2024

Marie Majerus
Certification Manager



asbl **ANPI** vzw - Association Nationale pour la Protection contre l'Incendie et l'Intrusion
Parc scientifique Fleming - Granbonpré 1 B-1348 Louvain-La-Neuve

cert@anpi.be www.anpi.be

This certificate may only be copied completely and without any alteration.

Technische Goedkeuring ATG met Certificatie



Brandwerende enkele en
dubbele houten draaideuren
ERIBEL EI₁ 120

Geldig van 18/12/2015
tot 17/12/2020

ISIB



Instituut voor Brandveiligheid vzw
Ottengemsesteenweg Zuid 711
B-9000 Gent

ANPI vzw - Divisie Certificatie
Belliardstraat 15
B-1000 Brussel

Tel +32 (0)9 240 10 80
Fax +32 (0)9 240 10 85

Tel +32 (0)2 234 36 10
Fax +32 (0)2 234 36 17

Goedkeuringshouder:

ERIBEL nv
Ambachtsweg 8, bus 1
B-2310 RIJKEVORSEL
Tel.: + 32 (0)3 314 70 23
Fax.: + 32 (0)3 314 56 81
Web site: www.eribel.be
E-mail: info@eribel.be

1 Doel en draagwijdte van de Technische Goedkeuring

Deze Technische Goedkeuring betreft een gunstige beoordeling van het product (zoals hierboven beschreven) door de door de BUTgb aangeduide onafhankelijke goedkeuringsoperatoren, ISIB en ANPI, voor de in deze technische goedkeuring vermelde toepassing.

De Technische Goedkeuring legt de resultaten vast van het goedkeuringsonderzoek. Dit onderzoek bestaat uit: de identificatie van de relevante eigenschappen van het product in functie van de beoogde toepassing en de plaatsings- of verwerkingwijze ervan, de opvatting van het product en de betrouwbaarheid van de productie.

De Technische Goedkeuring heeft een hoog betrouwbaarheidsniveau door de statistische interpretatie van de controleresultaten, de periodieke opvolging, de aanpassing aan de stand van zaken en techniek en de kwaliteitsbewaking van de Goedkeuringshouder.

De Goedkeuringshouder moet de onderzoeksresultaten, opgenomen in de Technische Goedkeuring, in acht te nemen bij het ter beschikking stellen van informatie aan een partij. De BUTgb of de Certificatieoperator kunnen de nodige initiatieven ondernemen indien de Goedkeuringshouder dit niet of niet voldoende uit eigen beweging doet.

De Technische Goedkeuring en de certificatie van de overeenkomstigheid van het product met de Technische Goedkeuring, staan los van individueel uitgevoerde werken, de aannemer en/of architect zijn uitsluitend verantwoordelijk voor de overeenstemming van de uitgevoerde werken met de bepalingen van het bestek.

De Technische Goedkeuring behandelt, met uitzondering van specifiek opgenomen bepalingen, niet de veiligheid op de bouwplaats, gezondheidsaspecten en duurzaam gebruik van grondstoffen. Bijgevolg is de BUTgb niet verantwoordelijk voor enige schade die zou worden veroorzaakt door het niet naleven door de Goedkeuringshouder of de aannemer(s) en/of de architect van de bepalingen m.b.t. veiligheid op de bouwplaats, gezondheidsaspecten en duurzaam gebruik van grondstoffen.

In overeenstemming met de norm NBN 713-020 - addendum 1 "Weerstand tegen brand van bouwelementen" en de Eengemaakte technische specificaties STS 53.1 (Uitgave 2006) "Deuren" worden met "deuren" bouwelementen bedoeld die samengesteld zijn uit één of meer vleugels, hun omlijsting, en hun verbinding aan de ruwbouw, eventueel een bovenraam of andere vaste gedeelten, alsook de ophangings-, sluitings- en werkingsonderdelen.

De **weerstand tegen brand van de deuren** wordt bepaald op basis van resultaten van proeven verricht volgens de norm NBN 713-020 "Weerstand tegen brand van bouwelementen" - uitgave 1968 - en Addendum 1 aan deze norm - uitgave 1982 of NBN EN 1634-1 - uitgave 2008. De toekenning van het BENOR-merk is gebaseerd op het geheel van de proefverslagen samen met de mogelijke interpolaties en extrapolaties en niet alleen op basis van elk proefverslag afzonderlijk.

De aanwezigheid van het **BENOR/ATG-merk** op een deur bevestigt dat de in de hierna volgende beschrijving opgenomen elementen, indien beproefd volgens NBN 713-020 of NBN EN 1634-1, de op het BENOR/ATG-label aangeduide **brandweerstand** zullen vertonen in de volgende voorwaarden:

- naleving van de procedure opgesteld in uitvoering van het Algemeen reglement en van het Bijzonder Gebruiksen Controle-Reglement van het BENOR/ATG-merk in de sector van de passieve brandbescherming;

- naleving van de bij de deur geleverde plaatsingsvoorschriften, opgenomen in paragraaf 5 van onderhavige goedkeuring. Te dien einde dient elke levering van BENOR/ATG-deuren vergezeld te zijn van een exemplaar van onderhavige goedkeuring met plaatsingsvoorschriften.

De **duurzaamheid**, de **gebruiksgeschiktheid** en de **veiligheid** van de deuren worden onderzocht op basis van resultaten van proeven verricht volgens de Eengemaakte Technische Specificaties STS 53.1 "Deuren" (uitgave 2006).

De **technische goedkeuring** wordt afgeleverd door de BUTgb vzw. De **machtiging tot gebruik van het BENOR/ATG-merk** wordt verleend door BOSEC en is afhankelijk van de uitvoering in de fabriek van een doorlopende fabricatiecontrole en van periodieke externe controles uitgevoerd door een afgevaardigde van de door BOSEC aangeduide inspectieinstelling op de in de fabriek vervaardigde elementen.

Teneinde voldoende zekerheid te hebben omtrent een correcte plaatsing van de brandwerende deur, is het aan te bevelen de deuren te laten plaatsen door plaatsers gecertificeerd door een hiertoe geaccrediteerd organisme, zoals ISIB. Dergelijke certificatie wordt afgeleverd op basis van een opleiding en een praktische proef, waarin het correct lezen en toepassen van de plaatsingsvoorschriften wordt geëvalueerd.

Door het aanbrengen van het ISIB-label, d.i. een transparant plaatje met de vermelding van het certificatenummer van de plaatsers van onderstaande vorm (diameter: 22 mm), dat bovenop het BENOR/ATG-label wordt aangebracht, en het afleveren van een plaatsingsattest, verzekert de gecertificeerde plaatsers dat de plaatsing van het deurgeheel conform paragraaf 5 van deze goedkeuring werd uitgevoerd en neemt deze laatste hiervoor ook de verantwoordelijkheid.



Door het aanbrengen van dit label, onderwerpt de gecertificeerde plaatsers zich aan een periodieke controle uitgevoerd door het certificatie-organisme.

2 Voorwerp

2.1 Toepassingsdomein

Brandwerende houten draaideuren "ERIBEL EI₁ 120":

- met een brandwerendheid van twee uur (EI₁ 120), bepaald op basis van onderstaande proefverslagen:

Nummers van de beproevingsverslagen	
WFRGent nv	
Enkele deuren	Dubbele deuren
13887A	-

behorend tot volgende categorieën:

- **enkele houten draaideuren**, niet beglaasd, met houten omlijsting, zonder boven- en/of zijpaneel;
 - **dubbele houten draaideuren**, niet beglaasd, met houten omlijsting, zonder boven- en/of zijpaneel.
- waarvan de prestaties volgens STS 53.1 werden bepaald op basis van onderstaande beproevingsverslagen:

Nummers van de beproevingsverslagen
Technisch Centrum der Houtnijverheid
3072/2 en 140099

Deze deuren worden geplaatst in muren in metselwerk, cellenbeton of beton met een minimale dikte van 140 mm.

Wanneer deuren in serie geplaatst worden, dienen zij onderling gescheiden te zijn door een penant die tenminste dezelfde eigenschappen inzake brandwerendheid en mechanische stabiliteit heeft als de wand waarin ze geplaatst zijn.

De muuropeningen moeten voldoen aan de voorschriften van § 6.1 om de deuren te kunnen plaatsen volgens de voorwaarden opgelegd in § 6.

De vloerbekleding in de muuropening is hard en vlak zoals tegels, parket, beton, linoleum of vast tapijt. De vloerbekleding mag ook tapijt zijn, maximaal 7 mm dik.

2.2 Merking en controle

Deze deuren maken het voorwerp uit van de geïntegreerde procedure BENOR/ATG, waardoor de fabrikant de machtiging tot gebruik van het hieronder voorgestelde BENOR/ATG-merk bekommt. Volgens § 53.1.6 van STS 53.1-deuren worden de deuren vrijgesteld van de technische opleveringsproeven vóór de uitvoering.

Het BENOR/ATG-merk (diameter: 22 mm) heeft de vorm van een dun zelfklevend plaatje volgens onderstaand model:



Het wordt tijdens de productie door de fabrikant verzonken aangebracht op de bovenste helft van de smalle zijde langs de scharnierzijde van de deurvleugel.

Indien de omlijstingselementen moeten voorzien zijn van schuimvormend product om de brandweerstand van de deur te verzekeren, worden ze door bovenstaand plaatje of op een door BOSEC aanvaarde manier van een merk voorzien. Deze elementen worden samen met de deurvleugel door de fabrikant geleverd. Wanneer de omlijsting niet voorzien is van een schuimvormend product dient deze niet te worden gemerkt.

Enkel door het aanbrengen van het BENOR/ATG-merk op een deurelement, verzekert de fabrikant dat dit element werd vervaardigd overeenkomstig de beschrijving van het bouwelement in de onderhavige goedkeuring, d.w.z.:

Element	Conform paragraaf
Materialen	3
Deurvleugel + beschrijving	4.1.1
Afmetingen	4.1.1.8
Houten omlijsting ⁽¹⁾	4.1.2.1
Stalen omlijsting ⁽¹⁾	Niet van toepassing
Hang- en sluitwerk ⁽²⁾	4.1.3
Toebehoren ⁽³⁾	4.1.3.3

⁽¹⁾: Indien het leveringsdocument vermeldt "Deur + omlijsting".

⁽²⁾: Indien het leveringsdocument vermeldt "+ hang- en sluitwerk" (paumellen en/of sluitwerk).

⁽³⁾: Indien deze op het leveringsdocument vermeld zijn.

2.3 Levering en controle op de bouwplaats

Elke levering van BENOR/ATG-deuren moet vergezeld zijn van een exemplaar van onderhavige goedkeuring, teneinde de opleveringscontroles na plaatsing toe te laten.

Deze controles op de bouwplaats omvatten:

1. de controle van de aanwezigheid van het BENOR/ATG-merk op de deurvleugel,
2. de controle van de overeenkomstigheid van de elementen beschreven in onderstaande tabel,
3. de controle van de overeenkomstigheid van de plaatsing met de beschrijving van deze goedkeuring.

De controles vermeld in punten 2 en 3 omvatten in het bijzonder:

Element	Te controleren volgens paragraaf
Omlijstings- en plaatsingsmaterialen	3
Omlijsting ⁽⁴⁾	4.1.2
Sluitwerk ⁽⁴⁾	4.1.3
Toebehoren ⁽⁴⁾	4.1.3.3
Afmetingen	4.1.1.8
Plaatsing	6

⁽⁴⁾: Indien deze niet op het leveringsdocument vermeld zijn

2.4 Bemerkingen met betrekking tot bestekvoorschriften

De brandwerende deuren beschikken over bijzondere eigenschappen die hen toelaten om in gesloten toestand de brandwerende eigenschappen van de muur waarin zij geplaatst zijn te vervullen.

Deze bijzondere prestaties kunnen in het algemeen enkel bekomen worden door een specifieke constructie van de deur en hangen af van de zorg waarmee de plaatsing van het ganse deurelement gebeurt (zie § 2.3 "Levering en controle op de bouwplaats").

Hieruit volgt dat de elementen van de deur (deurvleugel, omlijsting, hang- en sluitwerk, afmetingen, eventuele toebehoren, enz.) gekozen moeten worden binnen de beperkingen van onderhavige goedkeuring (zie § 2.3 "Levering en controle op de bouwplaats").

3 Materialen ⁽⁵⁾

De merknaam en de karakteristieken van elk der samenstellende materialen zijn gekend door het BOSEC-BENOR/ATG bureau. Ze worden steekproefsgewijze geverifieerd door een afgevaardigde van de door BOSEC aangeduide inspectieinstelling.

3.1 Deurvleugel

- Isolatieplaat op basis van minerale vezels – dikte: 30 mm (oorsprong en volumemassa gekend door het bureau BOSEC-BENOR/ATG)
- Calciumsilicaatplaten, dikte: 6 mm, min. volumemassa: 980 kg/m³
- Hardhout, vrij van spint, min. volumemassa: 580 kg/m³
- Schuimvormend product: Interdens 10 mm x 2 mm
- Schuimvormend product: Palusol 30 mm x 2 mm
- Houtvezelplaat (hardboard), min. volumemassa: 890 kg/m³, min. dikte: 4,5 mm

3.2 Omlijsting

- Hardhout, vrij van spint, min. volumemassa: 580 kg/m³
- Rotswol (bv. Rockwool 431, volumemassa: 40 kg/m³)
- Schuimvormend product: Interdens 10 mm x 2 mm
- Schuimvormend dempingsprofiel: Flexilodice 15 mm x 2 mm

3.3 Hang- en sluitwerk

- Paumellen (zie § 4.1.3.1)
- Krukken en sloten (zie § 4.1.3.2)
- Toebehoren (zie § 4.1.3.3)

3.4 Scheidingswand

Niet van toepassing

⁽⁵⁾: De toegelaten afwijkingen op de vermelde karakteristieken van de materialen bij werfcontroles zijn weergegeven in onderstaande tabel

Materiaalkarakteristiek	Toegestane afwijking
Afmetingen hout	± 1 mm
Volumemassa	- 10 %

De toegelaten afwijkingen op de vermelde karakteristieken van de materialen tijdens de productiecontroles zijn weergegeven in onderstaande tabel:

Materiaalkarakteristiek	Toegestane afwijking
Dikte kern (mm)	± 0,2 mm (op gemiddelde van 5 metingen)
Dikte calciumsilicaatplaat (mm)	± 0,2 mm (op gemiddelde van 5 metingen)
Houtvochtigheid (%)	± 2 % (op gemiddelde van 5 metingen)
Dikte kader (mm)	± 0,2 mm (op gemiddelde van 5 metingen)
Sectie schuimvormend product (mm x mm)	± 0,2 mm (op gemiddelde van 5 metingen)
Sectie groef (mm x mm)	± 0,2 mm (op gemiddelde van 5 metingen)
Dikte bekleding (mm)	± 0,2 mm (op gemiddelde van 5 metingen)
Maximale speling kader/kern (mm)	max. 1 mm (op gemiddelde van 5 metingen)
Sectie makelaar (mm x mm)	± 1 mm (op gemiddelde van 5 metingen)
Sectie omlijsting (mm x mm)	± 1 mm (op gemiddelde van 5 metingen)
Volumemassa (kg/m ³)	- 5 % (op gemiddelde van 5 metingen) - 10 % (op individuele metingen)

4 Elementen (5)

4.1 Enkele en dubbele draaideur zonder bovenpaneel

4.1.1 Deurvleugel (fig. 1)

Een deurvleugel bestaat uit:

4.1.1.1 Een kern

Een kern uit isolatieplaten op basis van minerale vezels (dikte: 2 x 30 mm, oorsprong en volumemassa gekend door het bureau BOSEC-BENOR/ATG), waartussen een calciumsilicaatplaat (dikte: 6 mm, volumemassa: 980 kg/m³) is aangebracht.

Tussen de isolatieplaten en het kader wordt een laag schuimvormend product (sectie: 30 mm x 2 mm) aangebracht.

4.1.1.2 Een kader

- Ofwel een kader in hardhout (67 mm x 36 mm) (fig. 1a).
- Ofwel een kader in hardhout (67 mm x 36 mm), dat bedekt is met een lat in hardhout van 67 mm x 8 mm (fig. 1b) of een lat van 75 mm x 8 mm (fig. 1c).
- Ofwel een kader in hardhout (67 mm x 36 mm), dat bedekt is met een lat in hardhout van 75 mm x 28 mm (fig. 1d en fig. 1e)
- Ofwel een kader in hardhout (75 mm x 36 mm) voorzien van twee uitsparingen van 28 mm x 4,5 mm voor de verlijming van de houtvezelplaten op de dagvlakken (fig. 1f).

Dit kader is rondom voorzien van drie gleuven (12 mm x 2 mm) waarin schuimvormend product (sectie: 10 mm x 2 mm) wordt aangebracht (fig. 1g + 1h).

4.1.1.3 De dagvlakken van de kern

De dagvlakken van de kern, evenals het kader, eventueel met uitzondering van de kantlatten, zijn bedekt met een daarop verlijmd houtvezelplaat (dikte: 4,5 mm).

4.1.1.4 Dubbele deuren

De rakende smalle kanten van beide deurvleugels van een dubbele deur worden voorzien van een hardhouten makelaar met een min. sectie van 60 mm x 25 mm. De makelaars is voorzien van een strook schuimvormend product type: Flexilodice (sectie: 10 mm x 2 mm), voorzien van een dichtingslip (fig. 1.i).

4.1.1.5 Afwerking

De houtvezelplaat kan volgende afwerkingen krijgen:

- Een verf-, lak- of vernislaag
- Eén van volgende bekledingslagen (max. dikte: 1,5 mm)
 - Een houtfijnere laag, houtsoort naar keuze
 - Een gelamineerde kunstharstplaat
 - Een PVC-bekleding
 - Een textielbekleding
 - Een desktopbekleding

Deze bekledingen bedekken de volledige oppervlakte van de deurvleugel, eventueel met uitzondering van de kantlatten. Behalve voor verf en vernis mag de afwerking niet op de smalle kanten van de deurvleugel worden aangebracht.

4.1.1.6 Beglazing

Niet van toepassing

4.1.1.7 Brandwerend rooster

Niet van toepassing

4.1.1.8 Afmetingen

De maximale afmetingen van de deurvleugel (in mm) worden weergegeven in onderstaande tabel:

Maximale afmetingen	
Hoogte	2435 mm
Breedte	1095 mm
Oppervlakte	2,42 m ²
Dikte zonder bekleding	75 mm

De verhouding hoogte/breedte van elke deurvleugel moet minstens 1 bedragen.

Het verschil in breedte tussen de twee deurvleugels van een dubbele deur bedraagt maximaal 285 mm.

4.1.2 Omlijstingen

Alle hieronder beschreven omlijstingen kunnen 3-zijdig (2 stijlen en bovenregel) of 4-zijdig (onderregel identiek aan bovenregel) worden uitgevoerd.

4.1.2.1 Houten omlijstingen

4.1.2.1.1 Hardhouten deurkozijn (fig. 2)

De deurvleugel is gevat in een constructie van twee hardhouten deurstijlen en een bovenregel met een sectie van 130 mm x 55 mm voorzien van een uitsparing van 80 mm x 25 mm, zodat een aanslag van 25 mm x 50 mm wordt gevormd.

Het deurkozijn is voorzien van een strip schuimvormend product Interdens (sectie: 10 mm x 2 mm), ingewerkt in een gleuf met een sectie van 10 mm x 2 mm op halve deurdikte en van twee schuimvormende dempingsprofielen Flexilodice OCS met een sectie van 15 mm x 2 mm, ingewerkt in gleuven met een sectie van 15 mm x 2 mm ter plaatse van de aanslag van het deurkozijn.

De afstand tussen de deurvleugel en de aanslag van het deurkozijn bedraagt max. 2 mm.

Het deurkozijn wordt afgewerkt met hardhouten deklijsten met een min. dikte van 11 mm.

4.1.2.2 Stalen omlijstingen

Niet van toepassing

4.1.3 Hang- en sluitwerk

4.1.3.1 Paumellen of scharnieren

Aantal en plaats van de paumellen: zie § 6.3.1.

Types:

- Paumellen:
 - roestvrij staal paumellen 105 mm x 85 mm x 3 mm (knoopdiameter: 16 mm) met slijtring,
- Scharnieren:
 - Argenta roestvrij stalen scharnieren type: 100/86 of type: 100/96 (verlengd scharnier),
 - Simonswerk roestvrij stalen scharnieren type: Variant VN 2929/120 of VN 2929/160

4.1.3.2 Sluitwerk

- Krukken:

Model en materiaal naar keuze.

- Vingerplaten of rozetten:

Naar keuze:

De vingerplaten of rozetten worden op de deurvleugel bevestigd met schroeven die max. 30 mm diep in de deurvleugel indringen.

Ze mogen echter eveneens bevestigd worden met doorgaande schroeven met een maximale diameter van 8 mm voor zover deze schroeven doorheen de slotkast gaan. Doorgaande schroeven die zich buiten de slotkast bevinden, mogen nochtans eveneens toegepast worden op voorwaarde dat achter de vingerplaten een laag schuimvormend product (Interdens, dikte: 1 mm) wordt aangebracht.

- Sloten:

- Inbouwsloten:
 - o Eénpuntslot met cilinder met nachtschoot:

De toegelaten inbouwsloten zijn sloten met stalen, getemperd stalen, messing of roestvrij stalen schoten, met een stalen of roestvrij stalen voorplaat, met een stalen slotkast en met ontdubbelde krukken en cilinderopening (asafstand: 40 mm) met onderstaande afmetingen en gewicht. De stalen onderdelen kunnen eventueel zijn beschermd tegen corrosie.

De sloten zijn voorzien van niet- doorgaande krukstaven met afmetingen 8 mm x 8 mm en niet-doorgaande cilinders.

Maximale afmetingen van de slotkast:

- o Hoogte: 195 mm
- o Breedte: 16 mm
- o Diepte: 115 mm

Maximale afmetingen van de voorplaat van het slot:

- o Hoogte: 260 mm
- o Breedte: 24 mm
- o Dikte: 3 mm

Maximaal gewicht van het slot: 980 g.

De afmetingen van de uitsparing in de smalle kant van de deurvleugel voorzien voor de plaatsing van het slot (freesaf rondingen niet inbegrepen), dienen aan de afmetingen van de slotkast te worden aangepast:

- o Hoogte: hoogte van de slotkast + max. 5 mm
- o Breedte: dikte van de slotkast + max. 5 mm
- o Diepte: diepte van de slotkast + max. 5 mm

De slotkast wordt langs beide zijden voorzien van een laag schuimvormend product (dikte: 1 mm). Het schuimvormend product wordt door de fabrikant meegeleverd met de deurvleugel.

Het slot wordt op de smalle kant van de deurvleugel bevestigd met behulp van schroeven.

De toegelaten cilinders zijn niet-doorgaande Europrofiel-cilinders met stalen, roestvrij stalen, getemperd stalen of messing onderdelen.

- Grendels:

De vaste deurvleugel van dubbele deuren wordt voorzien van twee grendels, één bovenaan en één onderaan de deurvleugel.

Indien de vaste deurvleugel niet is uitgevoerd als zelfsluitende of bij brand zelfsluitende deurvleugel is de toepassing van onderstaande grendels verplicht:

- Hefgrendels: maximale afmetingen: 250 mm x 25 mm x 15 mm
- Schuifgrendels: maximale afmetingen: 250 mm x 25 mm x 15 mm

Indien beide deurvleugels van een dubbele deur zijn uitgevoerd als bij brand zelfsluitende deurvleugels is de toepassing van onderstaande grendels verplicht:

- Automatische grendels – merk Glynn Johnson type FB9, voor deurvleugels dikte: 50 mm.

Beide dagvlakken van de grendels dienen steeds te worden voorzien van een laag schuimvormend product (Interdens, dikte: 1 mm).

4.1.3.3 Toebehoren

Alle hierboven beschreven deurvleugels mogen voorzien zijn van de volgende toebehoren (tenzij door reglementaire bepalingen verboden):

- opgevezen deurknop, op de dagvlakken van de deurvleugel bevestigd met schroeven die maximaal 35 mm diep in de deurvleugel indringen. Ze mogen echter eveneens worden bevestigd met doorgaande schroeven met een maximale diameter van 8 mm op voorwaarde dat achter de deurknop een strip schuimvormend product (Interdens, dikte: 1 mm) wordt aangebracht.
- aluminium of inox (max. dikte: 1 mm) opgelijmde platen en/of vingerplaten, maximale hoogte: 300 mm, breedte: mag niet in contact komen met de aanslaglat.
- opgebouwd mechanisme dat de deur tot sluiten dwingt (in geval van brand), met of zonder mechanisme om de deur open te houden.
- sluitvolgorderegelaars: de dubbele (bij brand) zelfsluitende deuren moeten worden uitgerust met een opbouw sluitvolgorderegelaar.
- automatische tochtafsluiter "Schall-Ex L15/30", fabrikant Athmer (zie fig. 3). De tochtafsluiter (breedte 15 mm x hoogte 30 mm) wordt bij plaatsing langs de drie ingewerkte zijden omringd door een strook schuimvormend product Interdens P 015 (dikte: 1 mm).
- opbouw anti-paniekbaar Dorma PHA 2500 die het inbouwslot met ontdubbelde kruk en cilinder bedient.

4.2 Enkele en dubbele draaideuren met vast bovenpaneel en/of vaste zijpanelen.

Niet van toepassing

4.3 Lichte scheidingswanden

Niet van toepassing

5 Vervaardiging

De deurvleugels worden vervaardigd in de productiecentra die aan het bureau zijn meegedeeld en die zijn vermeld in de controleovereenkomst afgesloten met BOSEC, en worden gemerkt zoals beschreven in § 2.2.

6 Plaatsing

De deuren dienen opgeslagen, behandeld en geplaatst te worden zoals voorzien in STS 53.1 voor gewone binnendeuren, met inachtnaam van onderstaande plaatsingsvoorschriften.

De plaatsing van de deuren in muren uit metselwerk, beton of cellenbeton dient te worden uitgevoerd overeenkomstig de voorschriften van onderstaande paragrafen.

De spelingen voorgeschreven in § 6.4 dienen te worden gerespecteerd.

6.1 Muuropening

- De afmetingen van de muuropening worden zo bepaald dat de speling tussen de omlijsting en het metselwerk beschreven in § 6.2.1 nageleefd wordt.
- De zijkanalen van de muuropening zijn effen.
- De vlakheid van de vloer moet de vrije beweging van de deur toelaten met de in § 6.4 voorgeschreven speling.

6.2 Plaatsing van de omlijsting of het deurkozijn

6.2.1 Plaatsing van de omlijsting of het deurkozijn in muren

- De omlijstingen zijn conform met § 4.1.2. Zij worden in muren geplaatst met een minimale dikte van 140 mm.
- Wanneer verschillende deuren in serie geplaatst worden, dienen zij onderling gescheiden te zijn door een penant die dezelfde eigenschappen en dezelfde stabiliteit heeft als de wand waarin zij geplaatst worden.
- De omlijsting wordt haaks en loodrecht geplaatst.

6.2.1.1 Hardhouten deurkozijn

- Tussen de omlijsting en de muur moet een speling van 20 mm à 30 mm voorzien worden.
- De stijlen en de dwarsregel van het hardhouten kozijn worden samengebracht en haaks genageld. De dwarsregel steunt op de stijlen.
- Het kozijn wordt zo dicht mogelijk bij de ophangsonderdelen van de deurvlugel(s) en de eventuele deursluiters gevestigd aan de ruwbouw.
- De bevestiging van het kozijn aan het metselwerk, door middel van nagels of vijzen doorheen de omlijsting en het stelhout is toegelaten.
- Hardhouten of multiplex stelhout tussen kozijn en ruwbouw is toegelaten.
- De middenbevestiging aan het linteel is verplicht voor elke dwarsregel die langer is dan 1 m.
- Voor kozijnen van dubbele deuren zijn bovendien twee bijkomende bevestigingspunten noodzakelijk, zodat men beschikt over een bevestiging op de halve overspanning en op een vierde van de overspanning.
- Het deurkozijn wordt geplaatst op een manier die het uitvoeren van de dichting tussen het schrijnwerk en de ruwbouw mogelijk maakt.
- De speling tussen de ruwbouwopening en de omlijsting moet zorgvuldig, stevig en volledig opgevuld worden met rotswol (initiale volumemassa: 40 kg/m³) en aangedrukt tot men een dichtheid bekomt van 80 kg/m³ à 100 kg/m³;
- De toepassing van afdeklatten met een min. dikte van 11 mm is verplicht.

6.2.1.2 Stalen omlijstingen

Niet van toepassing

6.3 Plaatsing van de deurvlugel

- Het BENOR/ATG-merk bevindt zich op de bovenste helft van de smalle kant van de deurvlugel langs de scharnierzijde.

- De deurvleugels mogen op normale wijze gearmschaafd en/of aangepast worden tot een afschuining van 3°. In geval het schuimvormend product hierbij zou worden beschadigd, dient dit te worden weggenomen, de groef, waarin dit product is geplaatst, te worden aangepast en het schuimvormend product opnieuw te worden geplaatst.
- Insnijden, uitsnijden, doorboren, inkorten of versmallen, verhogen en verbreden van de deurvlugel door de plaatser zijn niet toegelaten.
- Elke andere onvermijdelijke aanpassing moet door de fabrikant uitgevoerd worden conform de voorschriften van onderhavige goedkeuring.

6.3.1 Scharnieren (fig. 4a, fig. 4b en fig. 4c)

Men gebruikt minstens 4 scharnieren/paumellen per deurvlugel. Indien de hoogte groter is dan 2,15 m of de breedte groter is dan 0,95 m, gebruikt men 5 scharnieren/paumellen.

Indien vier scharnieren/paumellen (fig. 4a) worden gebruikt, dienen deze als volgt op de deurvlugel te worden geplaatst:

- De as van de bovenste scharnier/paumel bevindt zich op 150 mm van de bovenkant van de deurvlugel.
- De as van de onderste scharnier/paumel bevindt zich op 250 mm van de onderkant van de deurvlugel.
- De as van de middenste scharnier/paumel bevindt zich op halve hoogte tussen de as van de bovenste en de as van de onderste scharnier/paumel.
- De as van de vierde scharnier/paumel bevindt zich op een afstand van 200 mm van de as van de bovenste scharnier/paumel.
- Een tolerantie van ± 50 mm is toegelaten.

Indien vijf scharnieren/paumellen (fig. 4b) worden gebruikt, dienen deze als volgt op de deurvlugel te worden geplaatst:

- De bovenste en onderste scharnier/paumel worden geplaatst zoals beschreven voor deurvleugels voorzien van vier scharnieren/paumellen.
- De as van de derde scharnier/paumel bevindt zich op een afstand van 200 mm van de as van de bovenste scharnier/paumel.
- De twee overige scharnieren/paumellen worden zodanig geplaatst dat zij de afstand tussen de onderste en de derde scharnier/paumel in drie gelijke delen verdelen.
- Een tolerantie van ± 50 mm is toegelaten.

Bij deuren met een hoogte kleiner dan 1,5 m dienen slechts 3 scharnieren te worden geplaatst (fig. 4c).

6.3.2 Sluitwerk

- Toegelaten slottypes: zie § 4.1.3.2.
- Toegelaten krukken: zie § 4.1.3.2.
- Slotgatopening: zie § 4.1.3.2.
- De slotkasten worden door de plaatser op de twee grote vlakken van het slot bekleed met schuimvormend product zoals aangegeven in § 4.1.3.2. Het schuimvormend product wordt door de fabrikant meegeleverd.

6.3.3 Toebehoren

Alle toebehoren beschreven in § 4.1.3.3. worden op de deurvlugel bevestigd met schroeven die niet meer dan 30 mm diep in de deurvlugel indringen en/of met lijm, tenzij uitdrukkelijk anders vermeld.

6.4 Speling

De maximaal toegelaten spelingen worden gegeven in onderstaande tabel.

De maximaal toegelaten speling tussen de deurvleugel(s) en de vloer dient bij de deur in gesloten toestand over de volledige dikte van de deurvleugel te worden gerespecteerd.

Teneinde na plaatsing het slepen van de deurvleugel op de vloer te voorkomen, dient de afwerking van de vloer te worden uitgevoerd, rekening houdend met de draairichting, aangeduid op de plannen, zodat de maximaal toegelaten speling, zoals beschreven in onderstaande tabel kan gerespecteerd worden.

Hiertoe mag de vloer in de zwaai van de deur slechts beperkt oplopen.

Deze dient door de bedrijven verantwoordelijk voor de nivellering van de vloer zodanig uitgevoerd te worden dat het maximaal verschil tussen het laagste punt van de vloer onder de deur in gesloten toestand (zone 1 in fig. 5) en het hoogste punt in de zwaai van de deur (zone 2 in fig. 5), niet groter is dan de maximaal toegelaten speling tussen de deurvleugel en de vloer, verminderd met 2 mm.

Maximale toegelaten spelingen (mm)	
Tussen de deurvleugel en de omlijsting	5
Tussen de deurvleugels van een dubbele deur	5
Tussen de deurvleugel(s) en de vloer	6

De toegelaten vloerbekleding is een harde en vlakke vloerbekleding (zoals tegels, parket, beton, linoleum)

7 Prestaties

De prestaties van de hiervoor beschreven deuren werden vastgelegd op basis van de volgende normen.

7.1 Weerstand tegen brand

NBN EN 1634-1 (2008): EI₁₂₀.

7.2 Prestaties volgens STS 53.1 "Deuren"

De proeven werden uitgevoerd volgens de STS 53.1 -specificaties "Deuren", uitgave 2006.

7.2.1 Dimensionele eisen

7.2.1.1 Toleranties op de afmetingen en afwijkingen van de haaksheid

Volgens NBN EN 951 en NBN EN1529: Klasse 3

7.2.1.2 Afwijkingen van de vlakheid

Volgens NBN EN 952 en NBN EN1530: Klasse 2

7.2.2 Functionele eisen

7.2.2.1 Weerstand tegen verticale hoekbelasting

Volgens NBN EN 947 en NBN EN 1192: voor deze proef voldoet de deur aan de eisen voor klasse 3

7.2.2.2 Weerstand tegen vervormingen door torsie

Volgens NBN EN 948 en NBN EN 1192: voor deze proef voldoet de deur aan de eisen voor klasse 3

7.2.2.3 Weerstand tegen schokken van zachte en zware voorwerpen

Volgens NBN EN 949 en NBN EN 1192: voor deze proef voldoet de deur aan de eisen voor klasse 3

7.2.2.4 Weerstand tegen harde schokken

Volgens NBN EN 950 en NBN EN 1192: voor deze proef voldoet de deur aan de eisen voor klasse 3

7.2.2.5 Proef op herhaald openen en sluiten

Volgens NBN EN 1191 en NBN EN 12400: klasse 8 (1.000.000 cycli)

7.2.2.6 Vlakheid na opeenvolgende klimaatsveranderingen

Volgens NBN EN 1294, NBN EN 952 en NBN EN12219: Klasse 2

7.2.2.7 Bestandheid tegen hygrothermische verschillen

Volgens NBN EN 1121, NBN EN 952 en NBN EN12219: sollicitatieniveau b: Klasse 2

7.3 Besluit

DRAAIDEUREN ERIBEL EI ₁₂₀		
Prestatie	Klasse STS 53.1	EN-normen
Brandweerstand	EI ₁₂₀	
Afmetingen en haaksheid	D3	3
Vlakheid	V2	2
Mechanische weerstand	M3	3
Gebruiksfrequentie	f8F2	8
Vlakheid na opeenvolgende klimaatsveranderingen	V2	2
Bestandheid tegen hygrothermische verschillen (sollicitatieniveau b)	HbV2	2

8 Voorwaarden

- A. De Technische Goedkeuring heeft uitsluitend betrekking op het product vermeld op de voorpagina van deze Technische Goedkeuring
- B. Enkel de Goedkeuringshouder en desgevallend de Verdelers kunnen aanspraak maken op de Technische Goedkeuring.
- C. De Goedkeuringshouder en desgevallend de Verdelers mogen geen gebruik maken van de naam en het logo van de BUTgb, het ATG-merk, de Technische Goedkeuring of het goedkeuringsnummer, voor productbeoordelingen die niet in overeenstemming zijn met de Technische Goedkeuring of voor een product, kit of systeem alsook de eigenschappen of kenmerken ervan, die niet het voorwerp uitmaken van de Technische Goedkeuring.
- D. Informatie die door de Goedkeuringshouder, de Verdelers of een erkende aannemer, of hun vertegenwoordigers, op welke wijze dan ook, ter beschikking wordt gesteld van (potentiële) gebruikers (bv. bouwheren, aannemers, architecten, voorschrijvers, ontwerpers, ...) van het product, die het voorwerp zijn van de Technische Goedkeuring, mag niet onvolledig of in strijd zijn met de inhoud van de Technische Goedkeuring, noch met informatie waarnaar in de Technische Goedkeuring wordt verwezen.
- E. De Goedkeuringshouder is steeds verplicht tijdig eventuele aanpassingen aan de grondstoffen en producten, de verwerkingsrichtlijnen, het productie- en verwerkingsproces en/of de uitrusting, voorafgaandelijk aan de BUTgb, de Goedkeurings- en de Certificatieoperator bekend te maken. Afhankelijk van de meegedeelde informatie kunnen de BUTgb, de Goedkeurings- en de Certificatieoperator oordelen dat de Technische Goedkeuring al dan niet moet worden aangepast.
- F. De Technische Goedkeuring kwam tot stand op basis van de beschikbare technische en wetenschappelijke kennis en informatie, aangevuld door informatie ter beschikking gesteld door de aanvrager en vervolledigd door een goedkeuringsonderzoek dat rekening houdt met het specifieke karakter van het product. Niettemin blijven de gebruikers verantwoordelijk voor de selectie van het product, zoals beschreven in de Technische Goedkeuring, voor de specifieke door de gebruiker beoogde toepassing.
- G. Verwijzingen naar de Technische Goedkeuring dienen te gebeuren aan de hand van de ATG-aanwijzer (ATG 3025) en de geldigheidstermijn.
- H. De BUTgb, de Goedkeuringsoperator en de Certificatieoperator kunnen niet aansprakelijk worden gesteld voor enige schade of nadelig gevolg veroorzaakt aan derden (o.m. de gebruiker) ingevolge het niet nakomen door de Goedkeuringshouder of de Verdelers van de bepalingen van dit artikel 8.

9 Figuren

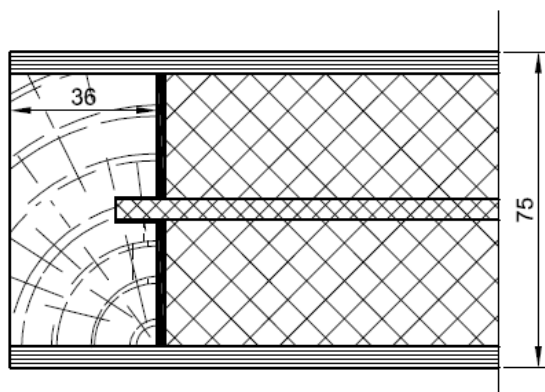

Figuur 1a

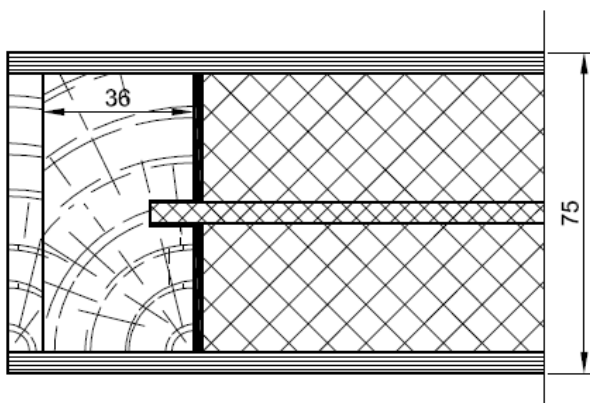

Figuur 1b

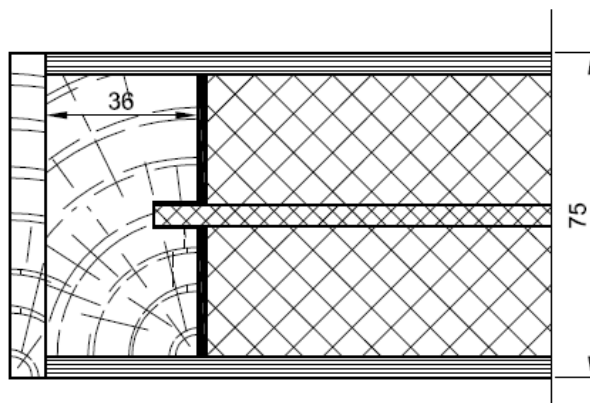

Figuur 1c

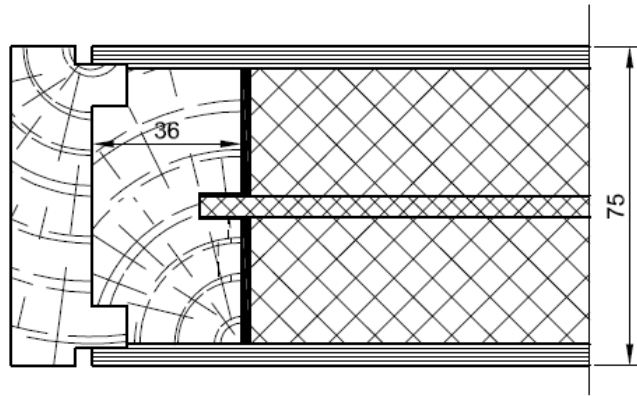

Figuur 1d

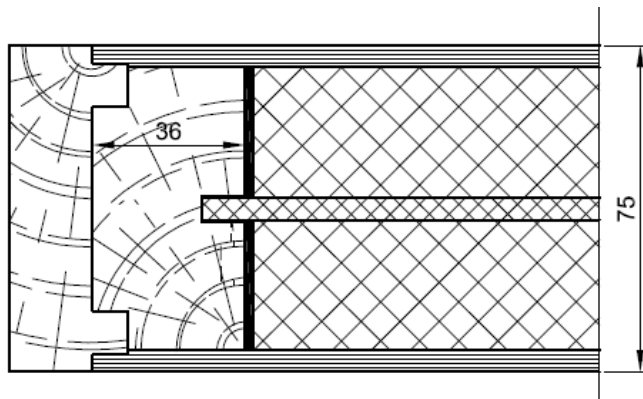

Figuur 1e

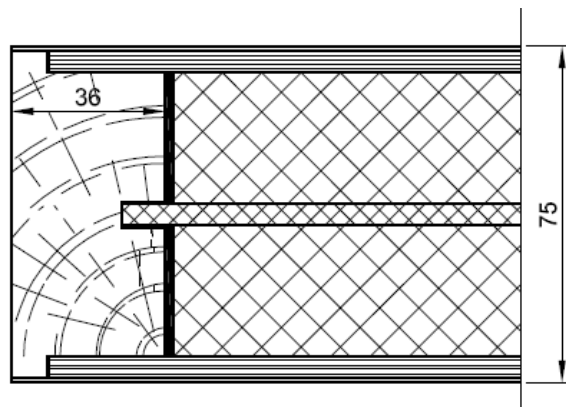

Figuur 1f

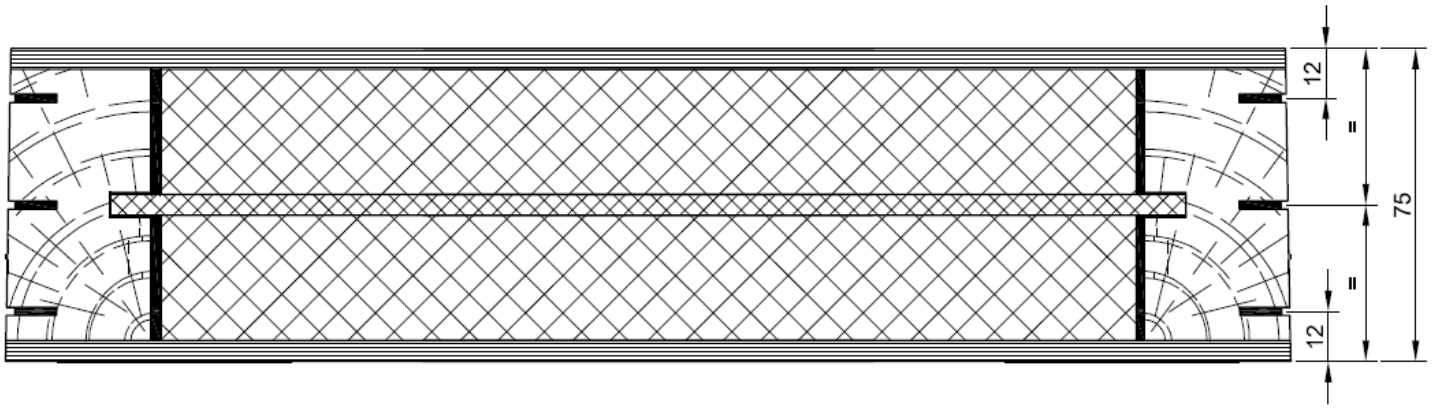

Figuur 1g

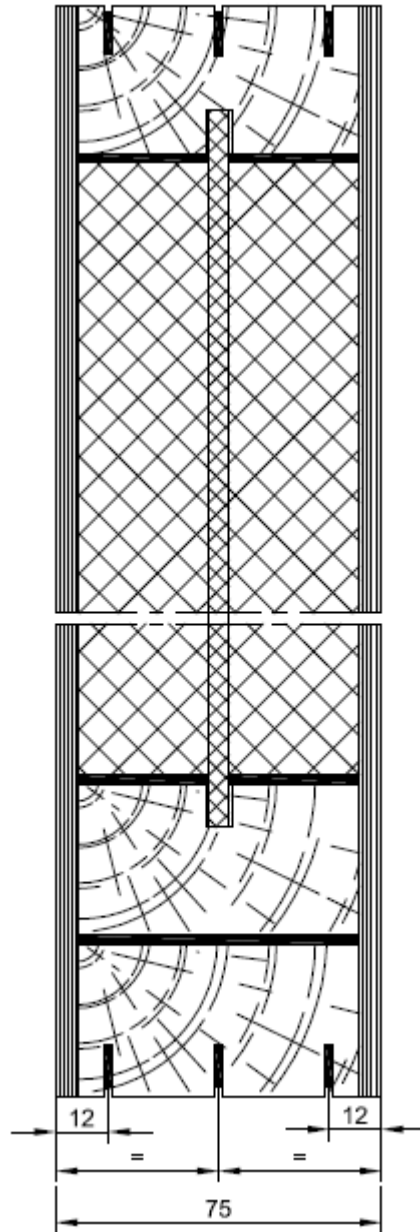

Figuur 1h

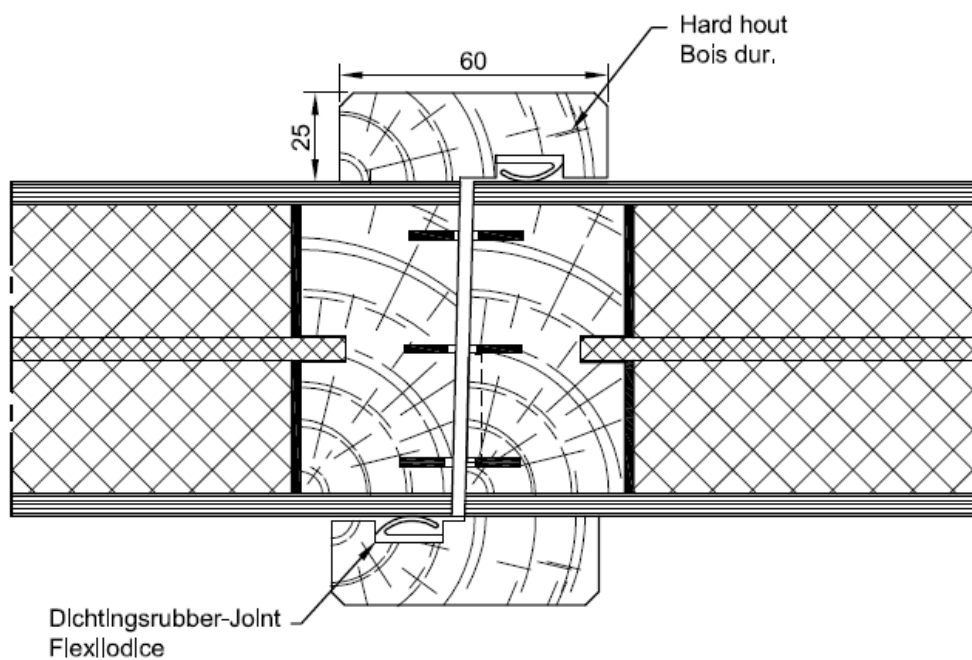

Figuur 1i

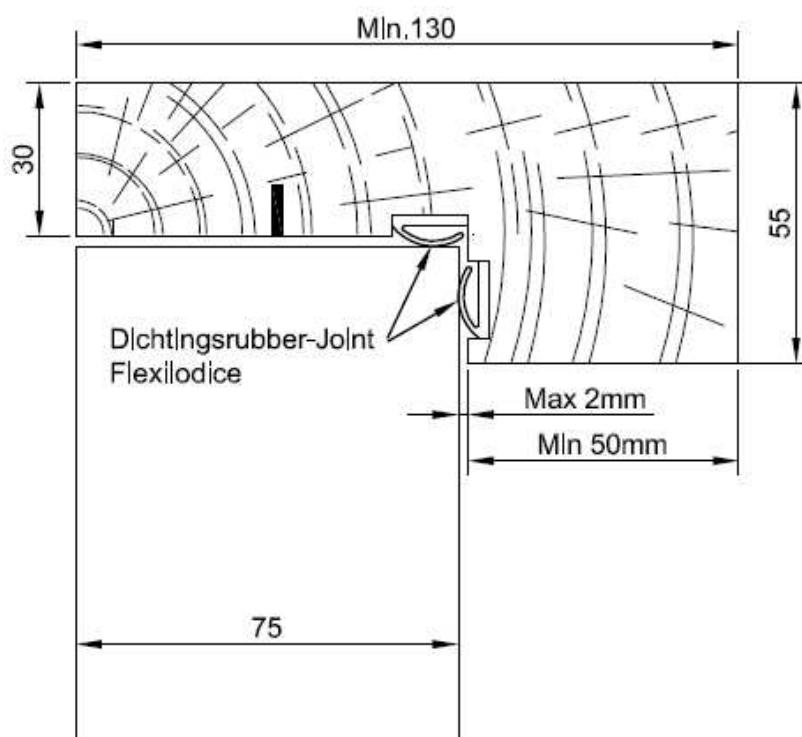

Figuur 2

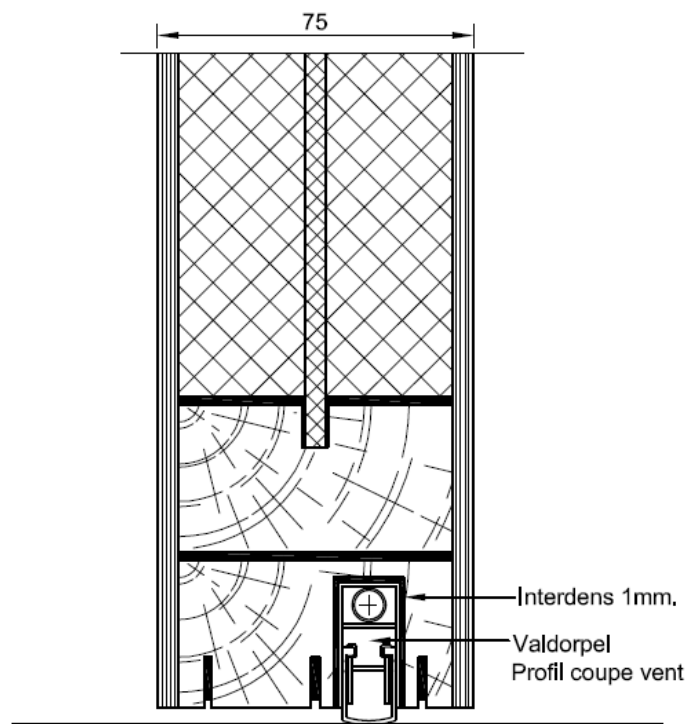

Figuur 3

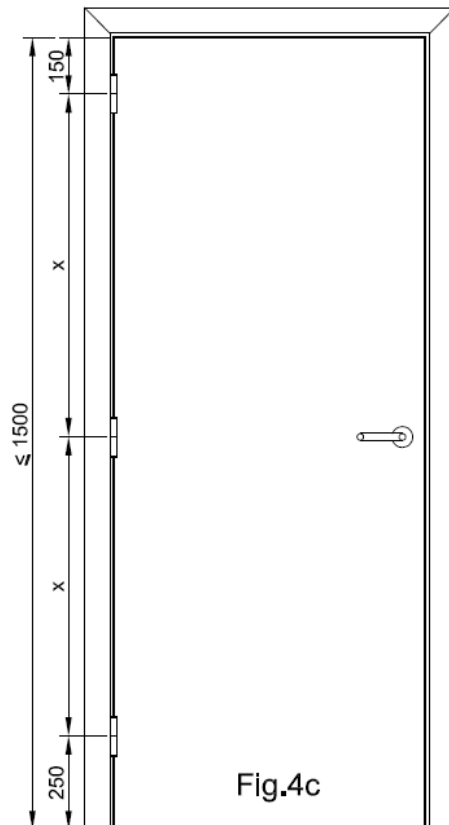
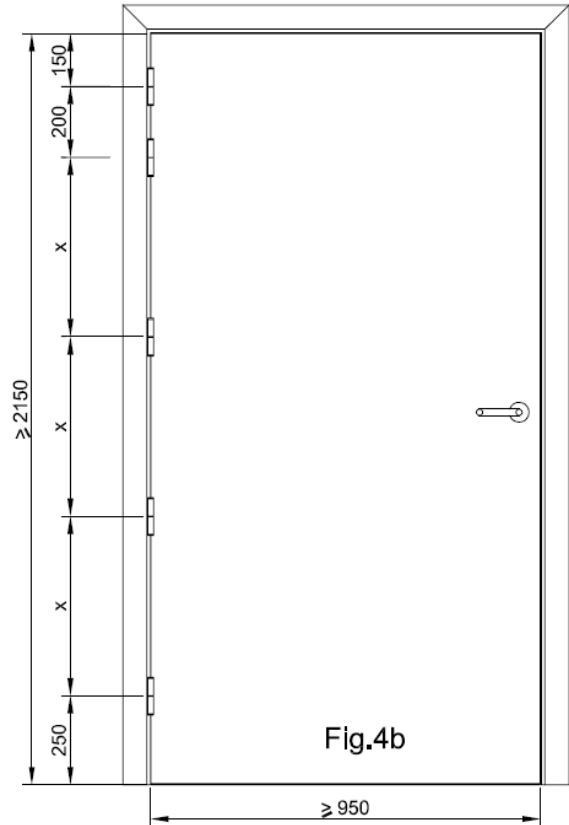
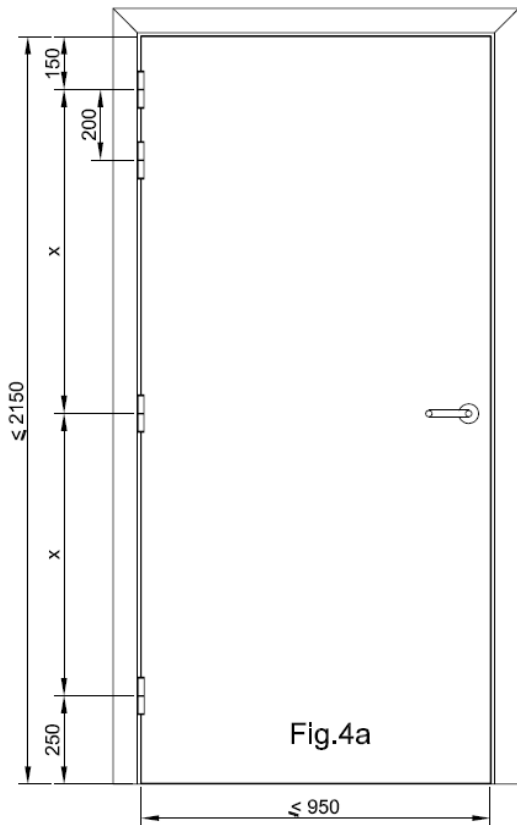

Figuren 4

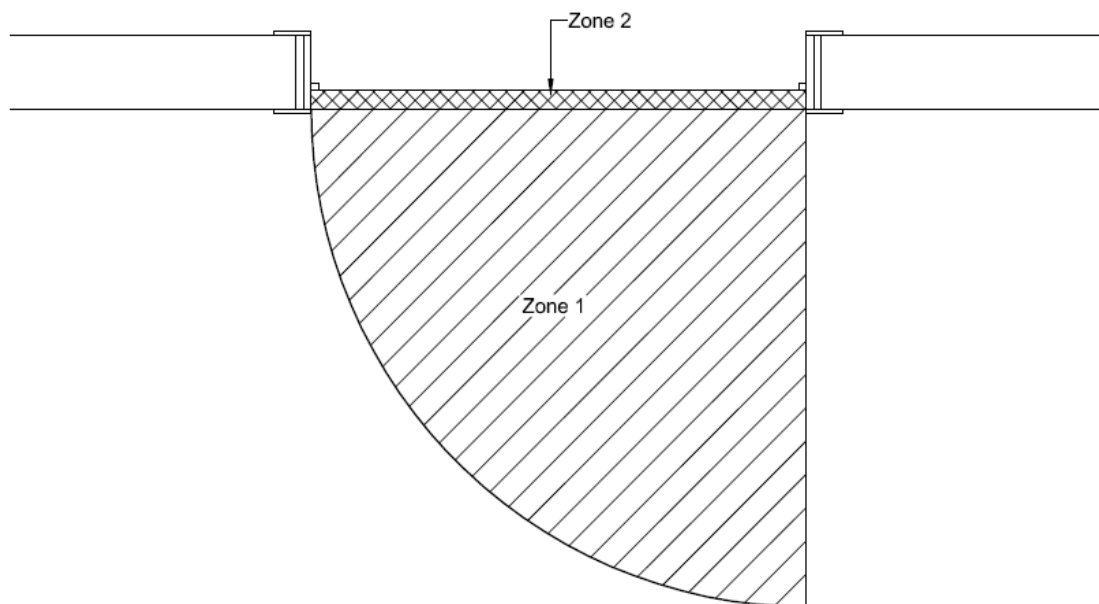

Figuur 5



De BUTgb vzw is een goedkeuringsinstituut dat lid is van de Europese Unie voor de technische goedkeuring in de bouw (UEAtc, zie www.ueatc.eu) en dat aangemeld werd door de FOD Economie in het kader van Verordening (EU) n°305/2011 en lid is van de Europese Organisatie voor Technische Goedkeuringen (EOTA, zie www.eota.eu). De door de BUTgb vzw aangeduide certificatieoperatoren werken volgens een door BELAC (www.belac.be) accreditiebaar systeem.



De Technische Goedkeuring is gepubliceerd door de BUTgb, onder verantwoordelijkheid van de Goedkeuringsoperator, ANPI, en op basis van het gunstig advies van de Gespecialiseerde Groep "PASSIEVE BRANDBESCHERMING", verleend op 5 april 2015.

Daarnaast bevestigde de Certificatieoperator, ANPI, dat de productie aan de certificatievoorwaarden voldoet en dat met de Goedkeuringshouder een certificatieovereenkomst ondertekend werd.

Datum van deze uitgave: 18 december 2015.

Voor de BUTgb, als geldigverklaring van het goedkeuringsproces

Voor de Goedkeurings- en Certificatieoperator



Peter Wouters,
directeur



Benny De Blaere,
directeur



Alain Verheyen,
directeur generaal



Bart Sette,
directeur

De Technische Goedkeuring blijft geldig, gesteld dat het product, de vervaardiging ervan en alle daarmee verband houdende relevante processen:

- onderhouden worden, zodat minstens de onderzoeksresultaten bereikt worden zoals bepaald in deze Technische Goedkeuring;
- doorlopend aan de controle door de Certificatieoperator onderworpen worden en deze bevestigt dat de certificatie geldig blijft

Wanneer niet langer wordt voldaan aan deze voorwaarden, zal de Technische Goedkeuring worden opgeschort of ingetrokken en de Technische Goedkeuring van de BUTgb website worden verwijderd. Technische Goedkeuringen worden regelmatig geactualiseerd. Het wordt aanbevolen steeds gebruik te maken van de versie die op de BUTgb website (www.butgb.be) gepubliceerd werd.

De meest recente versie van de Technische Goedkeuring kan geconsulteerd worden d.m.v. de hiernaast afgebeelde QR-code.



Agrément Technique ATG avec Certification



Portes battantes en bois,
simples et doubles,
résistant au feu
ERIBEL EI₁ 120

Valable du
18/12/2015
au 17/12/2020

ISIB

Institut de Sécurité Incendie asbl
Otergemsesteenweg Zuid 711
B-9000 Gand

Tél. +32 (0)9 240 10 80
Fax +32 (0)9 240 10 85



ANPI asbl – Division Certification
Rue Belliard 15
B-1000 Bruxelles

Tél. +32 (0)2 234 36 10
Fax : +32 (0)2 234 36 17

Titulaire d'agrément :

ERIBEL nv
Ambachtsweg 8, bus 1
B-2310 RIJKEVORSEL
Tél. : +32 (0)3 314 70 23
Fax : +32 (0)3 314 56 81
Site Internet : www.eribel.be
Courriel : info@eribel.be

1 Objectif et portée de l'agrément technique

Cet agrément technique concerne une évaluation favorable indépendante du produit (tel que décrit ci-dessus) par des opérateurs d'agrément indépendants désignés par l'UBA^tc, l'ISIB et l'ANPI, pour l'application mentionnée dans cet agrément technique.

L'agrément technique consigne les résultats de l'examen d'agrément. Cet examen se décline comme suit : identification des propriétés pertinentes du produit en fonction de l'application visée et du mode de pose ou de mise en œuvre, conception du produit et fiabilité de la production.

L'agrément technique présente un niveau de fiabilité élevé compte tenu de l'interprétation statistique des résultats de contrôle, du suivi périodique, de l'adaptation à la situation et à l'état de la technique et de la surveillance de la qualité par le titulaire d'agrément.

Le titulaire d'agrément est tenu de respecter les résultats d'examen repris dans l'agrément technique lorsqu'ils mettent des informations à la disposition de tiers. L'UBA^tc ou l'opérateur de certification peut prendre les initiatives qui s'imposent si le titulaire d'agrément ne le fait pas (suffisamment) de lui-même.

L'agrément technique et la certification de la conformité du produit à l'agrément technique sont indépendants des travaux effectués individuellement, l'entrepreneur et/ou l'architecte sont exclusivement responsables de la conformité des travaux réalisés aux dispositions du cahier des charges.

L'agrément technique ne traite pas, sauf dispositions reprises spécifiquement, de la sécurité sur chantier, d'aspects sanitaires et de l'utilisation durable des matières premières. Par conséquent, l'UBA^tc n'est en aucun cas responsable de dégâts causés par le non-respect, dans le chef du titulaire d'agrément ou de l'entrepreneur/des entrepreneurs et/ou de l'architecte, des dispositions ayant trait à la sécurité sur chantier, aux aspects sanitaires et à l'utilisation durable des matières premières.

Conformément à la norme NBN 713.020 – addendum 1 – « Résistance au feu des éléments de construction » et aux Spécifications techniques unifiées STS 53.1 (Édition 2006) – « Portes », on entend par « portes » des éléments de construction qui se composent d'un ou de plusieurs vantaux de porte, de leur huisserie, avec leur liaison au gros œuvre, éventuellement d'une imposte ou d'autres parties fixes, ainsi que des organes de la suspension, de fermeture et de manœuvre.

La **résistance au feu des portes** a été déterminée sur la base des résultats d'essais réalisés conformément à la norme NBN 713-020 « Résistance au feu des éléments de construction » - édition 1968 - et Addendum 1 – édition 1982 ou la NBN EN 1634-1 - édition 2008. La délivrance de la marque BENOR est basée sur l'ensemble des rapports d'essais, y compris les interpolations et les extrapolations possibles et pas uniquement sur chaque rapport d'essai individuel.

La présence de la **marque BENOR/ATG** sur une porte certifiée que les éléments repris dans la description ci-après présenteront la **résistance au feu** indiquée sur le label BENOR/ATG s'ils ont été testés conformément à la NBN 713-020 ou la NBN 1634-1, dans les conditions suivantes :

- respect de la procédure établie en exécution du Règlement général et du Règlement particulier d'usage et de contrôle de la marque BENOR/ATG dans le secteur de la protection passive contre l'incendie ;

- respect des prescriptions de pose fournies avec la porte et reprises au paragraphe 5 de cet agrément. À cette fin, chaque livraison de portes BENOR/ATG doit être accompagnée d'un exemplaire du présent agrément avec les prescriptions de pose.

La **durabilité**, l'**aptitude à l'emploi** et la **sécurité** des portes sont examinées sur la base de résultats d'essais réalisés conformément aux Spécifications Techniques Unifiées STS 53.1 « Portes » (édition 2006).

L'**agrément technique** est délivré par l'UBA^tc asbl. L'**autorisation d'usage de la marque BENOR/ATG** est attribuée par le BOSEC et est subordonnée à l'exécution d'un contrôle suivi de la fabrication et de contrôles externes périodiques des éléments fabriqués en usine, effectués par un délégué de l'organisme d'inspection désigné par le BOSEC.

Afin d'obtenir une garantie satisfaisante d'une pose correcte de la porte résistant au feu, il est recommandé d'en confier l'exécution à des placeurs certifiés par un organisme accrédité en la matière, comme l'ISIB. Une telle certification est délivrée sur la base d'une formation et d'une épreuve pratique, au cours de laquelle la compréhension et l'application correcte des prescriptions de pose sont évaluées.

En apposant le label ISIB, un label transparent mentionnant le numéro de certification du placeur du modèle ci-dessous (diamètre : 22 mm), appliqué au-dessus du label BENOR/ATG et en délivrant une attestation de placement, le placeur certifié assure que la pose du bloc-porte a été effectuée conformément au paragraphe 5 de cet agrément et qu'il en assume également la responsabilité.



En apposant ce label, le placeur certifié se soumet à un contrôle périodique effectué par l'organisme de certification.

2 Objet

2.1 Domaine d'application

Portes battantes en bois résistant au feu « ERIBEL EI₁ 120 » :

- présentant une résistance au feu de deux heures (EI₁ 120), déterminée sur la base des rapports d'essai suivants :

Numéros des rapports d'essai	
WFRGent nv	
Portes simples	Portes doubles
13887 A	-

relevant des catégories suivantes :

- **portes battantes simples en bois**, non vitrées, à huisserie en bois, sans imposte et/ou panneau latéral ;
 - **portes battantes doubles en bois**, non vitrées, à huisserie en bois, sans imposte et/ou panneau latéral
- dont les performances ont été déterminées sur la base des rapports d'essai ci-après, conformément aux STS 53.1 :

Numéros des rapports d'essai
Centre technique de l'Industrie du Bois
3072/2 et 140099

Ces portes sont placées dans des murs en maçonnerie, en béton ou en béton cellulaire d'une épaisseur minimale de 140 mm.

Lorsque des portes sont placées en série, il convient de les séparer par un trumeau présentant au moins les mêmes propriétés en matière de résistance au feu et de stabilité mécanique que la paroi dans laquelle ils sont placés.

Les baies de mur doivent satisfaire aux prescriptions décrites au § 6.1 afin de pouvoir placer les portes dans les conditions imposées au § 6.

Le revêtement de sol dans ces baies est dur et plat, tel qu'un carrelage, un parquet, du béton, du linoléum ou du tapis plain. Le revêtement de sol peut également être un tapis plain, d'une épaisseur maximale de 7 mm.

2.2 Marquage et contrôle

Ces portes font l'objet de la procédure intégrée BENOR/ATG, permettant au fabricant d'obtenir l'autorisation d'utilisation de la marque BENOR/ATG représentée ci-après. Conformément au § 53.1.6 des STS 53.1 – Portes, les portes sont dispensées des essais de réception technique préalables à la mise en œuvre.

La marque BENOR/ATG (diamètre : 22 mm) a la forme d'une plaquette autocollante mince du modèle ci-dessous :



Elle est encadrée en cours de production par le fabricant sur la moitié supérieure du chant du vantail, côté fermeture.

S'il y a lieu de revêtir les éléments de l' huisserie de produit intumescent pour assurer la résistance au feu de la porte, ceux-ci sont marqués au moyen de la plaquette ci-dessus ou d'une autre manière agréée par BOSEC. Ces éléments sont livrés par le fabricant en même temps que le vantail. Une huisserie non revêtue de produit intumescent ne doit pas être marquée.

Ce n'est qu'en apposant la marque BENOR/ATG sur un élément de porte que le fabricant certifie qu'il a été fabriqué conformément à la description de l'élément de construction dans le présent agrément, à savoir :

Élément	Conformément au paragraphe
Matériaux	3
Vantail + description	4.1.1
Dimensions	4.1.1.8
Huisserie en bois ⁽¹⁾	4.1.2.1
Huisserie métallique ⁽¹⁾	Non applicable
Quincaillerie ⁽²⁾	4.1.3
Accessoires ⁽³⁾	4.1.3.3

(1) : Si le document de livraison mentionne « Porte + huisserie ».
 (2) : Si le document de livraison mentionne « + quincaillerie » (paumelles et/ou quincaillerie de fermeture).
 (3) : Si ceux-ci sont mentionnés sur le document de livraison.

2.3 Livraison et contrôle sur chantier

Chaque livraison de portes BENOR/ATG doit être accompagnée d'un exemplaire du présent agrément en vue de permettre les contrôles de réception après la pose.

Ces contrôles sur chantier comprennent :

1. le contrôle de la présence de la marque BENOR/ATG sur le vantail,
2. le contrôle de la conformité des éléments décrits dans le tableau ci-après,
3. le contrôle de la conformité de la pose avec la description de cet agrément.

Les contrôles mentionnés aux points 2 et 3 comprennent en particulier :

Élément	À contrôler conformément au paragraphe
Matériaux pour l'huissierie et la pose	3
Huissierie ⁽⁴⁾	4.1.2
Quincaillerie ⁽⁴⁾	4.1.3
Accessoires ⁽⁴⁾	4.1.3.3
Dimensions	4.1.1.8
Pose	6
⁽⁴⁾ :	Si ceux-ci ne sont pas mentionnés sur le document de livraison.

2.4 Remarques relatives aux prescriptions du cahier des charges

Les portes résistant au feu présentent des caractéristiques particulières leur permettant de compléter, en position fermée, les caractéristiques de résistance au feu du mur dans lequel elles sont placées.

Ces performances particulières ne peuvent généralement être obtenues que par une conception spécifique de la porte et dépendent du soin apporté à la pose de l'ensemble de l'élément de porte (voir le § 2.3, « Livraison et contrôle sur chantier »).

Il en résulte que les éléments de la porte (vantail, huissierie, quincaillerie, dimensions, accessoires éventuels, etc.) doivent être choisis dans les limites de cet agrément (voir le § 2.3, « Livraison et contrôle sur chantier »).

3 Matériaux ⁽⁵⁾

La dénomination commerciale et les caractéristiques de chacun des éléments constitutifs sont connues du Bureau BOSEC-BENOR-ATG. Elles sont vérifiées par sondage par un délégué de l'organisme d'inspection désigné par BOSEC.

3.1 Vantail

- Panneau isolant à base de fibres minérales – épaisseur : 30 mm (origine et masse volumique connues par le bureau BOSEC-BENOR/ATG)
- Plaques de silicate de calcium, épaisseur : 6 mm, masse volumique min. : 980 kg/m³
- Bois dur, sans aubier, masse volumique min. : 580 kg/m³
- Produit intumescent : Interdens 10 mm x 2 mm
- Produit intumescent : Palusol 30 mm x 2 mm
- Panneau en fibres de bois (hardboard), masse volumique min. : 890 kg/m³, épaisseur min : 4,5 mm

3.2 Huissierie

- Bois dur, sans aubier, masse volumique min. : 580 kg/m³
- Laine de roche (par ex. Rockwool 431, masse volumique : 40 kg/m³)
- Produit intumescent : Interdens 10 mm x 2 mm
- Profilé d'amortissement intumescent : Flexilodice 15 mm x 2 mm

3.3 Quincaillerie

- Paumelles (voir le § 4.1.3.1)
- Béquilles et serrures (voir le § 4.1.3.2)
- Accessoires (voir le § 4.1.3.3)

3.4 Cloison

Non applicable

4 Éléments ⁽⁵⁾

4.1 Porte battante simple et double sans imposte

4.1.1 Vantail (fig. 1)

Un vantail comprend :

4.1.1.1 Une âme

- Une âme en panneaux isolants à base de fibres minérales (épaisseur : 2 x 30 mm, origine et masse

⁽⁵⁾ : Le tableau ci-dessous présente les tolérances admises par rapport aux caractéristiques des matériaux mentionnées lors des contrôles sur chantier.

Caractéristique du matériau	Tolérance admise
Dimensions du bois	± 1 mm
Masse volumique	- 10 %

Le tableau ci-dessous présente les tolérances admises par rapport aux caractéristiques des matériaux mentionnées lors des contrôles de la production :

Caractéristique du matériau	Tolérance admise
Épaisseur de l'âme (mm)	± 0,2 mm (sur une moyenne de 5 mesures)
Épaisseur de la plaque de silicate de calcium (mm)	± 0,2 mm (sur une moyenne de 5 mesures)
Humidité du bois (%)	± 2 % (sur une moyenne de 5 mesures)
Épaisseur du cadre (mm)	± 0,2 mm (sur une moyenne de 5 mesures)
Section du produit intumescent (mm x mm)	± 0,2 mm (sur une moyenne de 5 mesures)
Section de la rainure (mm x mm)	± 0,2 mm (sur une moyenne de 5 mesures)
Épaisseur du revêtement (mm)	± 0,2 mm (sur une moyenne de 5 mesures)
Jeu maximum entre cadre et âme (mm)	max 1 mm (sur une moyenne de 5 mesures)
Section du mauclair (mm x mm)	± 1 mm (sur une moyenne de 5 mesures)
Section de l'huissierie (mm x mm)	± 1 mm (sur une moyenne de 5 mesures)
Masse volumique (kg/m ³)	- 5 % (sur une moyenne de 5 mesures) - 10 % (sur des mesures individuelles)

volumique connues par le bureau BOSEC-BENOR/ATG), séparés par une plaque de silicate de calcium (épaisseur : 6 mm, masse volumique : 980 kg/m³).

- Une bande de produit intumescent (section : 30 mm x 2 mm) est appliquée entre les panneaux isolants et le cadre.

4.1.1.2 Un cadre

- Soit un cadre en bois dur (67 mm x 36 mm) (fig. 1a)
- Soit un cadre en bois dur (67 mm x 36 mm), recouvert d'une latte en bois dur de 67 mm x 8 mm (fig. 1b) ou d'une latte de 75 mm x 8 mm (fig. 1c).
- Soit un cadre en bois dur (67 mm x 36 mm), recouvert d'une latte en bois dur de 75 mm x 28 mm (fig. 1d et fig. 1e).
- Soit un cadre en bois dur (75 mm x 36 mm), comportant deux évidements de 28 mm x 4,5 mm prévus pour le collage des panneaux de fibres de bois sur les faces (fig. 1f).

Ce cadre comporte sur le pourtour trois rainures (12 mm x 2 mm) accueillant du produit intumescent (section : 10 mm x 2 mm) (fig. 1g + 1h).

4.1.1.3 Les faces de l'âme

Les faces de l'âme ainsi que le cadre, à l'exception éventuellement des couvre-chants, sont revêtus par collage d'un panneau de fibres de bois (épaisseur : 4,5 mm).

4.1.1.4 Portes doubles

Les chants étroits battants des deux vantaux d'une porte double comportent un mauclair en bois dur d'une section min. de 60 mm x 25 mm. Le mauclair comprend une bande de produit intumescent de type Flexilodice (section : 10 mm x 2 mm) munie d'une lèvre d'étanchéité (fig. 1.i).

4.1.1.5 Finition

Le panneau de fibres de bois peut faire l'objet des finitions suivantes :

- Une couche de peinture, de laque ou de vernis
- L'une des couches de revêtement suivantes (épaisseur max. : 1,5 mm).
 - Une couche de surfacage, essence de bois au choix
 - Un panneau stratifié mélaminé
 - Un revêtement en PVC
 - Un revêtement textile
 - Un revêtement « desktop »

Ces revêtements recouvrent l'ensemble de la surface du vantail, à l'exception éventuellement des couvre-chants. La finition ne peut pas être appliquée sur les chants étroits du vantail, sauf en cas de peinture et de vernis.

4.1.1.6 Vitrage

Non applicable

4.1.1.7 Grille résistant au feu

Non applicable

4.1.1.8 Dimensions

Les dimensions maximales du vantail (en mm) sont présentées dans le tableau ci-après :

Dimensions maximales	
Hauteur	2435 mm
Largeur	1095 mm
Surface	2,42 m²

Épaisseur sans revêtement	75 mm
---------------------------	-------

Le rapport hauteur/largeur de chaque vantail doit s'établir au moins à 1.

La différence de largeur entre les deux vantaux d'une porte double ne dépasse pas 285 mm.

4.1.2 Huisseries

Toutes les huisseries décrites ci-après peuvent être réalisées en 3 faces (deux montants et 1 traverse supérieure) ou en 4 faces (traverse inférieure identique à la traverse supérieure).

4.1.2.1 Huisseries en bois

4.1.2.1.1 Bâti dormant en bois dur (fig. 2)

Le vantail s'insère dans une construction de deux montants en bois dur et d'une traverse supérieure d'une section de 130 mm x 55 mm, comportant un évidement de 80 mm x 25 mm, de sorte à former une battée de 25 mm x 50 mm.

Le bâti dormant comporte une bande de produit intumescent Interdens (section : 10 mm x 2 mm), intégrée dans une rainure d'une section de 10 mm x 2 mm à mi-hauteur de porte et deux profilés d'amortissement intumescents Flexilodice OCS d'une section de 15 mm x 2 mm, intégrés dans des rainures d'une section de 15 mm x 2 mm au droit de la battée du bâti dormant.

La distance entre le vantail et la battée du bâti dormant s'établit au maximum à 2 mm.

Le bâti dormant est parachevé au moyen de chambranles en bois dur d'une épaisseur min. de 11 mm.

4.1.2.2 Huisseries en acier

Non applicable

4.1.3 Quincaillerie

4.1.3.1 Paumelles ou charnières

Nombre et emplacement des paumelles : voir le § 6.3.1.

Types :

- Paumelles :
 - paumelles en acier inoxydable de 105 mm x 85 mm x 3 mm (diamètre du nœud : 16 mm) avec bague d'usure.
- Charnières :
 - Charnières en acier inoxydable Argenta, type 100/86 ou type 100/96 (charnière allongée),
 - Charnières en acier inoxydable Simonswerk, type : Variant VN 2929/120 ou 2929/160.

4.1.3.2 Quincaillerie de fermeture

- Béquilles :

Modèle et matériau au choix.

- Plaques de propreté ou rosaces :

Au choix :

Les plaques de propreté ou rosaces sont fixées au vantail au moyen de vis qui pénètrent sur une profondeur maximale de 30 mm dans le vantail.

Elles peuvent cependant être fixées aussi par des vis traversant le vantail d'un diamètre maximal de 8 mm, pour autant que ces vis traversent le boîtier de serrure. Il est néanmoins possible d'appliquer également des vis traversant le vantail en dehors du boîtier de serrure, à condition d'appliquer une couche de produit intumescent (Interdens, épaisseur : 1 mm) à l'arrière des plaques de propreté.

– Serrures :

- Serrures encastrées :
 - o Serrure « un point » à cylindre avec pêne dormant :

Les serrures encastrées autorisées comportent des pénes en acier, en acier trempé, en laiton ou en acier inoxydable, une têtère en acier ou en acier inoxydable, un boîtier de serrure en acier à trou de béquille dédoublés et un trou de cylindre (entraxe : 40 mm) dont les dimensions et le poids figurent ci-dessous. Les composants en acier peuvent éventuellement faire l'objet d'une protection contre la corrosion.

Les serrures comportent des béquilles ne traversant pas le vantail, dimensions : 8 mm x 8 mm et des cylindres ne traversant pas le vantail.

Dimensions maximales du boîtier de serrure :

- o Hauteur : 195 mm
- o Largeur : 16 mm
- o Profondeur : 115 mm

Dimensions maximales de la têtère de la serrure :

- o Hauteur : 260 mm
- o Largeur : 24 mm
- o Épaisseur : 3 mm

Poids maximum de la serrure : 980 g.

Les dimensions de l'évidement prévu dans le chant étroit battant du vantail pour le placement de la serrure (arrondissements de la fraise non compris) doivent être adaptées aux dimensions du boîtier de serrure :

- o Hauteur : hauteur du boîtier de serrure + 5 mm max.
- o Largeur : épaisseur du boîtier de serrure + 5 mm max.
- o Profondeur : profondeur du boîtier de serrure + 5 mm max.

Chaque côté du boîtier de serrure est revêtu d'une couche de produit intumescent (épaisseur : 1 mm). Le produit intumescent est livré par le fabricant avec le vantail.

La serrure est fixée sur le chant étroit battant du vantail à l'aide de vis.

Les cylindres autorisés sont des cylindres Europrofil ne traversant pas le vantail, à composants en acier, en acier inoxydable, en acier trempé ou en laiton.

– Verrous

Le vantail fixe des portes doubles comprend deux verrous, l'un au-dessus et l'autre au-dessous du vantail.

Si le vantail fixe n'est pas de type à fermeture automatique ou à fermeture automatique en cas d'incendie, l'application des verrous ci-après est obligatoire.

- Verrous à levier : dimensions maximales : 250 mm x 25 mm x 15 mm
- Verrous coulissants : dimensions maximales : 250 mm x 25 mm x 15 mm

Si les deux vantaux d'une porte double font l'objet d'une exécution à fermeture automatique en cas d'incendie, l'application des verrous ci-après est obligatoire :

- Verrous automatiques -
marque Glynn Johnson type FB9, pour vantaux de 50 mm d'épaisseur.

Les deux surfaces des verrous doivent toujours comporter une couche de produit intumescent (Interdens, épaisseur : 1 mm).

4.1.3.3 Accessoires

Tous les vantaux décrits ci-dessus peuvent être équipés des accessoires suivants (sauf si des dispositions réglementaires l'interdisent) :

- Bouton de porte vissé : vissé aux faces du vantail par des vis qui pénètrent sur une profondeur maximale de 35 mm dans le vantail. Cependant, elles peuvent également être fixées par des vis d'un diamètre maximal de 8 mm traversant le vantail, moyennant l'application d'une bande de produit intumescent (Interdens, épaisseur : 1 mm).
- Plaques et/ou plaques de propreté collées en aluminium ou en acier inoxydable (épaisseur max. : 1 mm), hauteur maximale : 300 mm ; la largeur ne peut pas entrer en contact avec la latte de battée.
- Ferme-porte automatique (en cas d'incendie) en applique avec ou sans mécanisme retenant la porte en position ouverte
- Sélecteurs de fermeture: les portes doubles à fermeture automatique (en cas d'incendie) doivent être équipées d'un sélecteur de fermeture en applique.
- Joint d'étanchéité automatique de bas de porte « Schall-Ex L15/30 », fabricant : Athmer (voir la fig. 3). Lorsqu'il est placé le long des trois faces intégrées, le joint d'étanchéité de bas de porte (largeur : 15 mm x hauteur : 30 mm) est entouré par une bande de produit intumescent Interdens P 015 (épaisseur : 1 mm).
- Barre anti-panique en applique Dorma PHA 2500, qui commande la serrure intégrée à béquille dédoublée et à cylindre.

4.2 Portes battantes simples et doubles avec imposte fixe et/ou panneaux latéraux fixes

Non applicable

4.3 Cloisons légères

Non applicable

5 Fabrication

Les vantaux sont fabriqués dans les centres de production communiqués au bureau et mentionnés dans la convention de contrôle conclue avec BOSEC et sont marqués comme décrit au § 2.2.

6 Pose

Les portes doivent être stockées, traitées et placées comme prévu aux STS 53.1 pour les portes intérieures normales, compte tenu des prescriptions de pose ci-après.

La pose des portes dans des murs en maçonnerie, en béton ou en béton cellulaire doit être réalisée conformément aux prescriptions des paragraphes ci-après.

Les jeux prescrits au § 6.4 doivent être respectés.

6.1 Baie

- Les dimensions de la baie sont déterminées de manière à respecter le jeu entre l'huissierie et la maçonnerie décrit aux § 6.2.1.
- Les faces latérales de la baie sont lisses.
- La planéité du sol doit permettre le libre mouvement de la porte avec le jeu prescrit au § 6.4.

6.2 Pose de l'huissierie ou du bâti dormant

6.2.1 Pose de l'huissierie ou du bâti dormant dans des murs

- Les huisseries sont conformes au § 4.1.2. Elles sont placées dans des murs d'une épaisseur minimale de 140 mm.
- Lorsque différentes portes sont placées en série, il convient de les séparer par un trumeau présentant les mêmes propriétés et la même stabilité que la paroi dans laquelle elles sont placées.
- L'huissierie est placée d'équerre et d'aplomb.

6.2.1.1 Bâti dormant en bois dur

- Il convient de prévoir un jeu de 20 mm à 30 mm entre l'huissierie et le mur.
- Les montants et la traverse du bâti dormant en bois dur sont assemblés et cloués d'équerre. La traverse s'appuie sur les montants.
- Le bâti dormant est fixé au gros œuvre le plus près possible des organes de suspension du/des vantail/vantaux et de l'/des éventuel(s) ferme-porte(s).
- La fixation du bâti dormant à la maçonnerie au moyen de clous ou de vis à travers l'huissierie et les cales de réglage est autorisée.
- Des cales de réglage en bois dur ou en multiplex peuvent être placées entre le bâti dormant et le gros œuvre.
- La fixation médiane au linteau est obligatoire pour toute traverse de plus d'1 m.
- Deux points de fixation supplémentaires sont nécessaires pour les bâti dormants de portes doubles, de façon à disposer d'une fixation au milieu et au quart de la portée.
- Le bâti dormant est placé de sorte à pouvoir réaliser le joint entre la menuiserie et le gros œuvre.
- Il convient de remplir soigneusement le jeu entre la baie dans le gros œuvre et l'huissierie au moyen de laine de roche (masse volumique initiale : 40 kg/m³), comprimée jusqu'à l'obtention d'une densité de 80 kg/m³ à 100 kg/m³;
- L'application de lattes de recouvrement d'une épaisseur min. de 11 mm est obligatoire.

6.2.1.2 Huisseries en acier

Non applicable

6.3 Pose du vantail

- La marque BENOR/ATG se trouve sur la moitié supérieure du chant étroit battant du vantail côté charnière.
- Les vantaux peuvent être démaigris et/ou adaptés normalement à raison d'un chanfrein de 3°. Dans le cas où le produit intumescent vient à être endommagé lors de cette opération, il conviendra de le retirer, d'adapter la rainure dans laquelle ce produit est inséré et de procéder à une nouvelle application de produit intumescent.
- Il est interdit au poseur de porte d'entailler, de découper, de percer, de raccourcir ou de rétrécir, d'allonger ou d'élargir un vantail.
- Toute autre adaptation inévitable doit être effectuée par le fabricant, conformément aux prescriptions du présent agrément.

6.3.1 Charnières (fig. 4a, fig. 4b et fig. 4c)

On utilisera au moins 4 charnières/paumelles par vantail. Si la hauteur excède 2,15 m ou que la largeur dépasse 0,95 m, on utilisera 5 charnières/paumelles.

En cas d'utilisation de 4 charnières/paumelles (fig. 4a), il conviendra de les placer sur le vantail comme suit :

- L'axe de la charnière/paumelle supérieure se situera à 150 mm du côté supérieur du vantail.
- L'axe de la charnière/paumelle inférieure se situera à 250 mm du côté inférieur du vantail.
- L'axe de la charnière/paumelle médiane se situera à mi-hauteur entre les axes respectifs des charnières/paumelles inférieure et supérieure.
- L'axe de la quatrième charnière/paumelle se situera à une distance de 200 mm de celui de la charnière/paumelle supérieure.
- Une tolérance de ± 50 mm est autorisée.

En cas d'utilisation de 5 charnières/paumelles (fig. 4b), il conviendra de les placer sur le vantail comme suit :

- Les charnières/paumelles supérieure et inférieure seront placées comme décrit pour les vantaux comportant quatre charnières/paumelles.
- L'axe de la troisième charnière/paumelle se situera à une distance de 200 mm de celui de la charnière/paumelle supérieure.
- Les deux autres charnières/paumelles seront placées de sorte à diviser la distance entre la charnière/paumelle inférieure et la troisième charnière/paumelle en trois parties égales.
- Une tolérance de ± 50 mm est autorisée.

Les portes d'une hauteur inférieure à 1,5 m ne comporteront que trois charnières (fig. 4c).

6.3.2 Quincaillerie de fermeture

- Types de serrures autorisées : voir le § 4.1.3.2.
- Béquilles autorisées : voir le § 4.1.3.2.
- Trou de serrure : voir le § 4.1.3.2.
- Les boîtiers de serrure sont revêtus par le placeur de produit intumescent sur les deux grandes faces de la serrure, comme décrit au § 4.1.3.2. Le produit intumescent est fourni par le fabricant.

6.3.3 Accessoires

Tous les accessoires décrits au § 4.1.3.3 sont fixés au vantail par des vis dont la profondeur de pénétration dans le vantail n'excède pas 30 mm et/ou par collage, sauf mention contraire expresse.

6.4 Jeu

Le tableau ci-après présente les jeux maximums autorisés.

Il convient de respecter le jeu maximum autorisé entre le(s) vantail(-aux) et le sol en position fermée de la porte sur l'épaisseur totale du vantail.

Afin d'éviter le frottement du vantail contre le sol après le placement de la porte, la finition du plancher doit être réalisée en tenant compte du sens d'ouverture, indiqué sur les plans, de sorte que le jeu maximum autorisé, tel que décrit dans le tableau ci-dessous, puisse être respecté.

Dès lors, le sol ne pourra monter que de manière limitée sous la course de la porte.

Celui-ci devra être réalisé de telle sorte par les entreprises responsables du nivellement du plancher que la différence maximale entre le point le plus bas du plancher sous la porte à l'état fermé (zone 1 à la fig. 5) et le point le plus élevé dans la course de la porte (zone 2 à la fig. 5) n'excède pas le jeu maximum autorisé entre le vantail et le plancher, diminué de 2 mm.

Jeux maximums autorisés (mm)	
Entre le vantail et l'hubriserie	5
Entre les vantaux d'une porte double	5
Entre le(s) vantail(-aux) et le sol	6

Le revêtement de sol autorisé est dur et plan (tel qu'un carrelage, un parquet, du béton ou du linoléum).

7 Performances

Les performances des portes décrites ci-dessus ont été déterminées sur la base des normes suivantes :

7.1 Résistance au feu

NBN EN 1634-1 (2008) : E1 120.

7.2 Performances conformément aux STS 53.1 « Portes »

Les essais ont été effectués conformément aux spécifications des STS 53.1 « Portes », édition de 2006.

7.2.1 Exigences dimensionnelles

7.2.1.1 Tolérances sur les dimensions et les défauts d'équerrage

Conformément à la NBN EN 951 et à la NBN EN 1529 : Classe 3.

7.2.1.2 Tolérances de planéité

Conformément à la NBN EN 952 et à la NBN EN 1530 : Classe 2.

7.2.2 Exigences fonctionnelles

7.2.2.1 Résistance à la charge angulaire verticale

Conformément à la NBN EN 947 et à la NBN EN 1192 : pour cet essai, la porte satisfait aux exigences de la classe 3.

7.2.2.2 Résistance aux déformations par torsion

Conformément à la NBN EN 948 et à la NBN EN 1192 : pour cet essai, la porte satisfait aux exigences de la classe 3.

7.2.2.3 Résistance aux chocs de corps mous et lourds

Conformément à la NBN EN 949 et à la NBN EN 1192 : pour cet essai, la porte satisfait aux exigences de la classe 3.

7.2.2.4 Résistance aux chocs de corps durs

Conformément à la NBN EN 950 et à la NBN EN 1192 : pour cet essai, la porte satisfait aux exigences de la classe 3.

7.2.2.5 Essai d'ouverture et de fermeture répétée

Conformément à la NBN EN 1191 et à la NBN EN 12400 : Classe 8 (1.000.000 cycles).

7.2.2.6 Planéité après des variations climatiques successives

Conformément à la NBN EN 1294, à la NBN EN 952 et à la NBN EN 12219 : classe 2

7.2.2.7 Résistance aux écarts hygrothermiques

Conformément à la NBN EN 1121, à la NBN EN 952 et à la NBN EN 12219: Niveau de sollicitation b : classe 2.

7.3 Conclusion

PORTES BATTANTES ERIBEL E1 120		
Performance	Classe STS 53.1	Normes EN
Résistance au feu	E1 120	
Dimensions et équerrage	D3	3
Planéité	V2	2
Résistance mécanique	M3	3
Fréquence d'utilisation	f8F2	8
Planéité après des variations climatiques successives	V2	2
Résistance aux écarts hygrothermiques (niveau de sollicitation b)	HbV2	2

8 Conditions

- Le présent agrément technique se rapporte exclusivement au produit mentionné dans l'en-tête de cet agrément technique.
- Seuls le titulaire d'agrément et, le cas échéant, le distributeur, peuvent revendiquer l'application de l'agrément technique.
- Le titulaire d'agrément et, le cas échéant, le distributeur ne peuvent pas utiliser le nom et le logo de l'UBAtc, la marque ATG, l'agrément technique ou le numéro d'agrément pour des évaluations de produit non conformes à l'agrément technique ou pour un produit, kit ou système et concernant ses propriétés ou caractéristiques ne faisant pas l'objet de l'agrément technique.
- Des informations mises à disposition de quelque manière que ce soit d'utilisateurs (potentiels) du produit traité dans l'agrément technique (par ex. des maîtres d'ouvrage, entrepreneurs, architectes, prescripteurs, concepteurs, etc.) par le titulaire d'agrément, le distributeur ou un entrepreneur agréé ou par leurs représentants ne peuvent pas être incomplètes ou en contradiction avec le contenu de l'agrément technique ni avec les informations auxquelles il est fait référence dans l'agrément technique.
- Le titulaire d'agrément est toujours tenu de notifier à temps et préalablement d'éventuelles adaptations des matières premières et produits, des directives de mise en œuvre et/ou du processus de production et de mise en œuvre et/ou de l'équipement à l'UBAtc, à l'opérateur d'agrément et à l'opérateur de certification. En fonction des informations communiquées, l'UBAtc, l'opérateur d'agrément et l'opérateur de certification évalueront la nécessité d'adapter ou non l'agrément technique.
- L'agrément technique a été élaboré sur la base des connaissances et informations techniques et scientifiques disponibles, assorties des informations mises à disposition par le demandeur et complétées par un examen d'agrément prenant en compte le caractère spécifique du produit. Néanmoins, les utilisateurs demeurent responsables de la sélection du produit, tel que décrit dans l'agrément technique, pour l'application spécifique visée par l'utilisateur.
- Les références à l'agrément technique devront être assorties de l'indice ATG (ATG 3025) et du délai de validité.
- L'UBAtc, l'opérateur d'agrément et l'opérateur de certification ne peuvent pas être tenus responsables d'un(e) quelconque dommage ou conséquence défavorable causés à des tiers (e.a. à l'utilisateur) résultant du non-respect, dans le chef du titulaire d'agrément ou du distributeur, des dispositions de l'article 8.

9 Figures

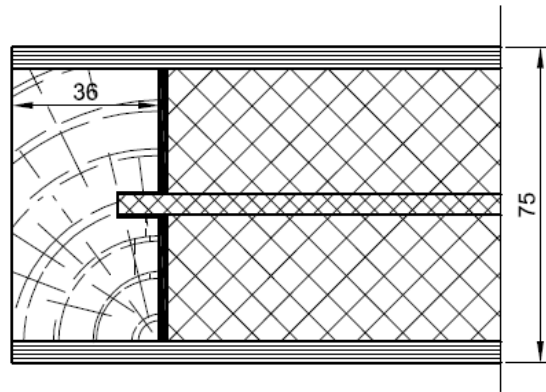

Figure 1 a

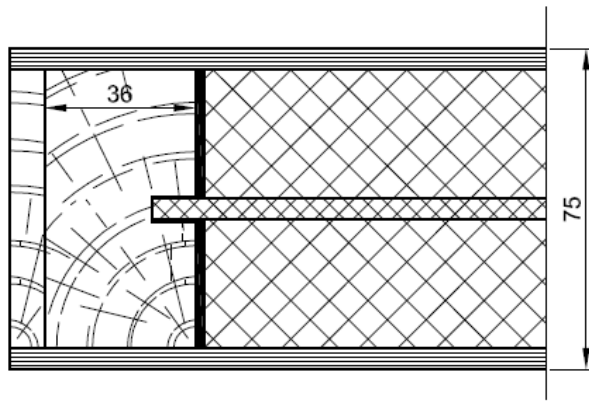

Figure 1 b

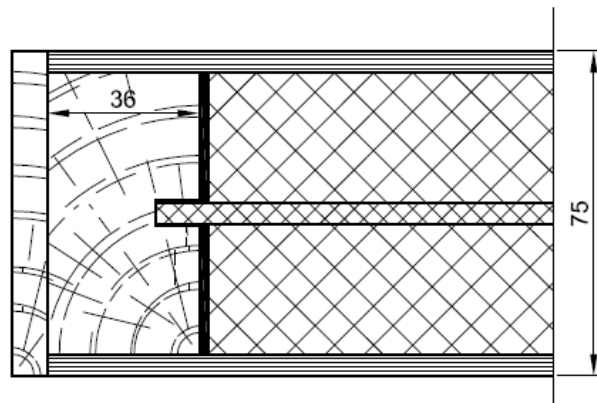

Figure 1 c

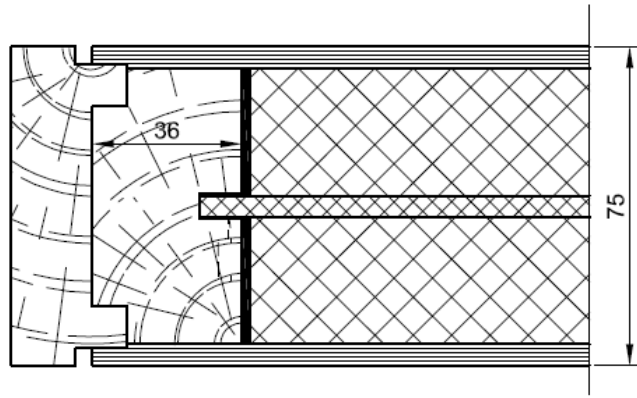

Figure 1d

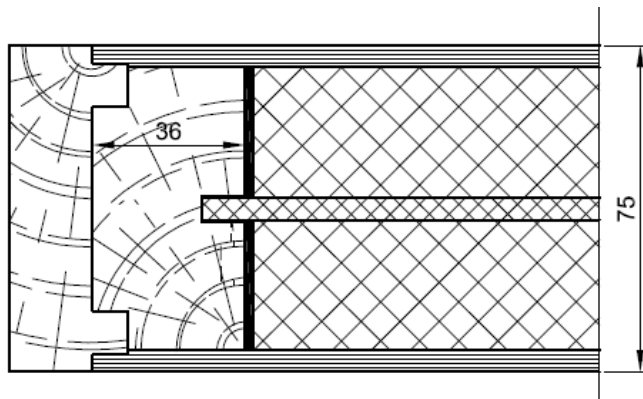

Figure 1e

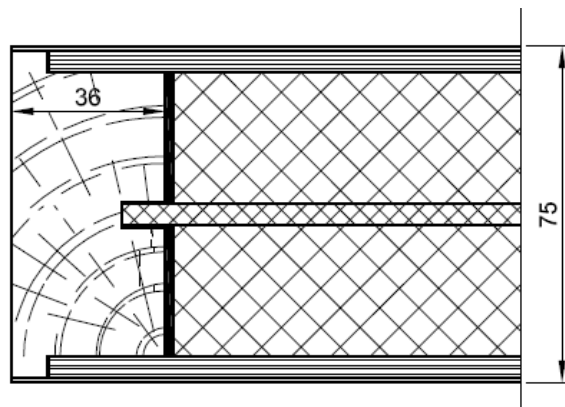

Figure 1f

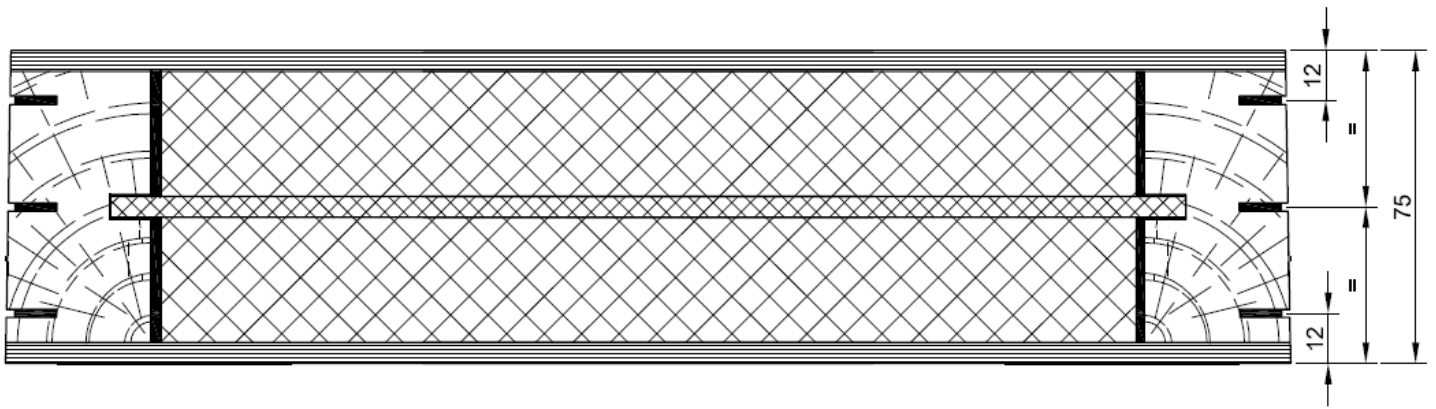

Figure 1g

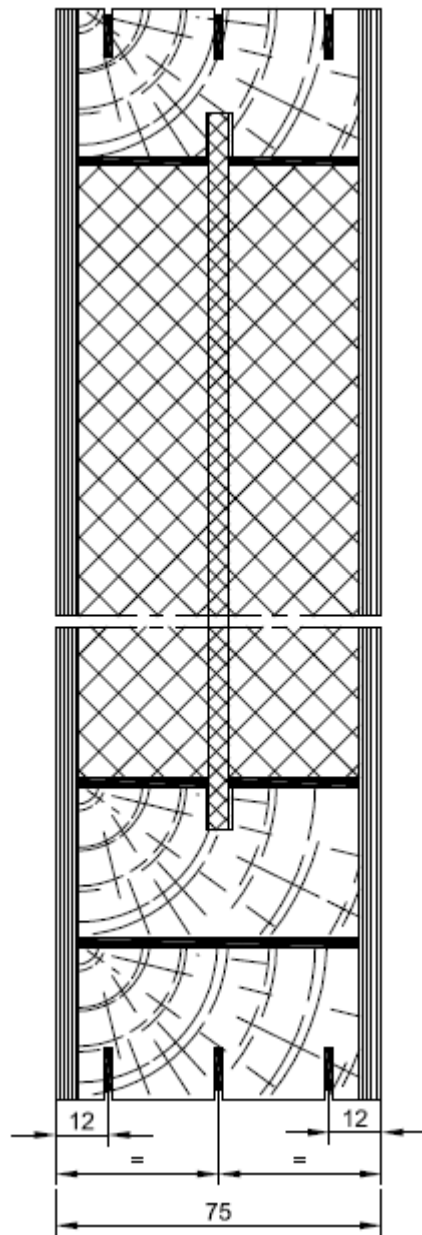

Figure 1h

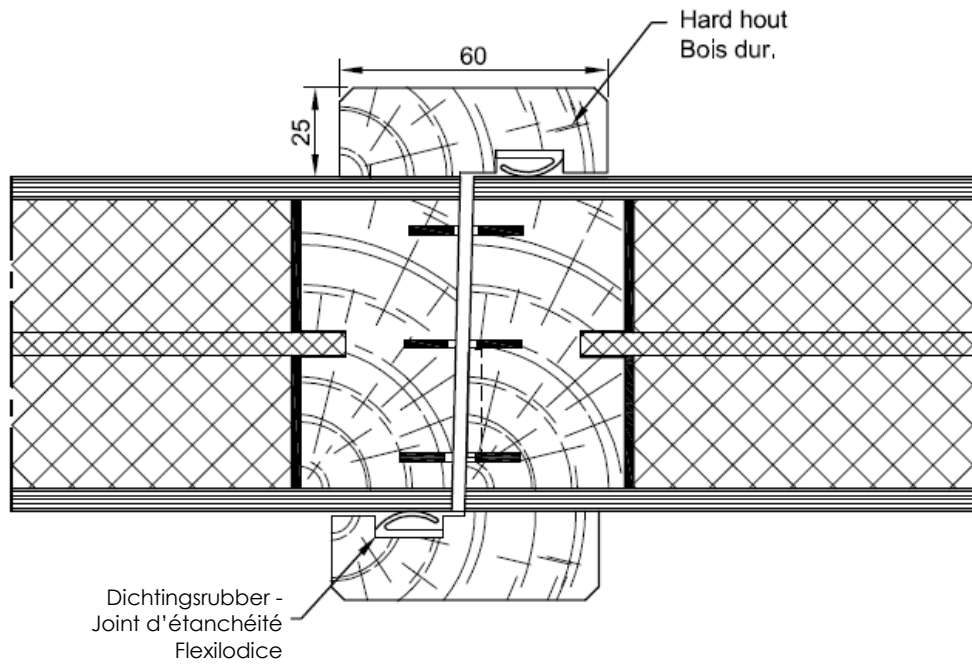

Figure 1i

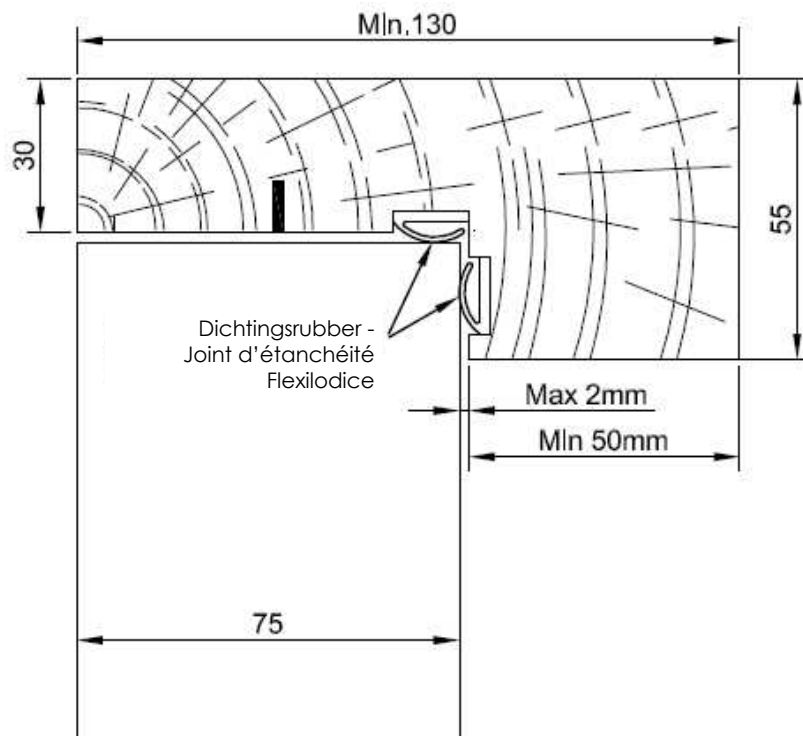

Figure 2

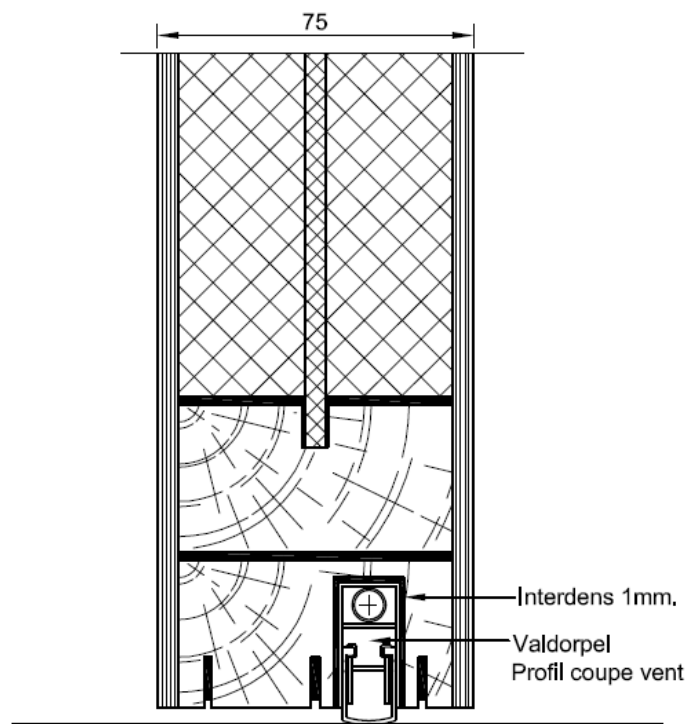

Figure 3

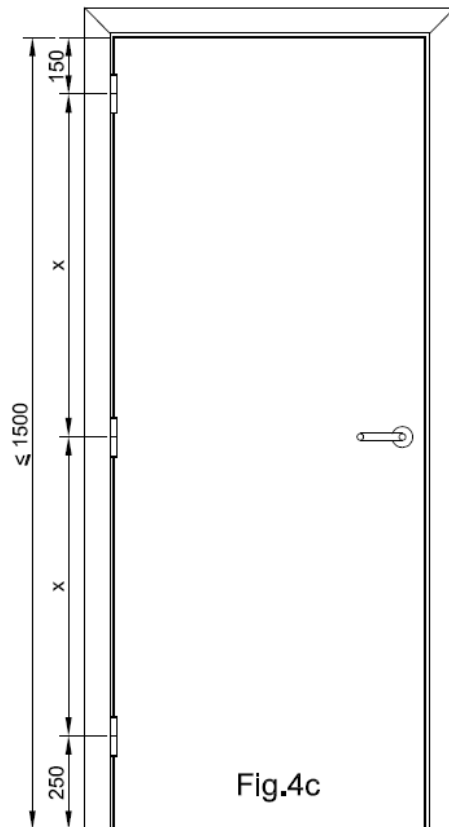
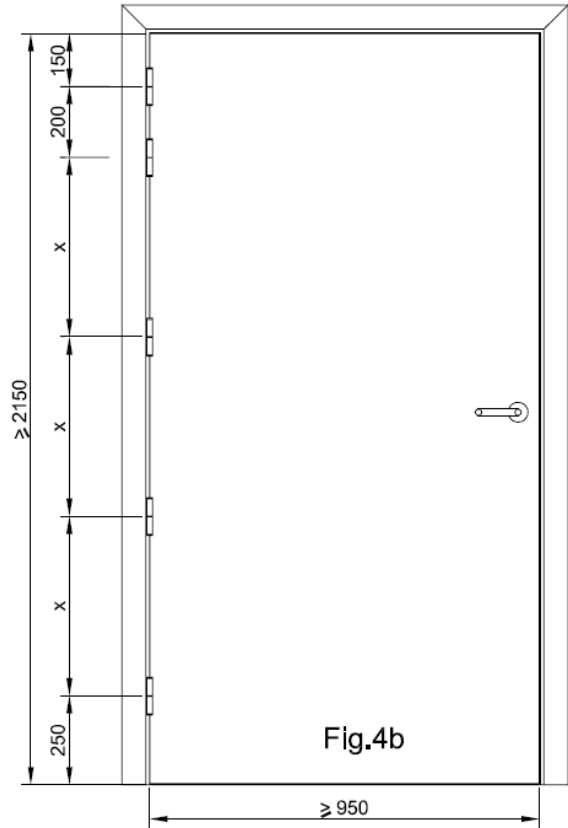
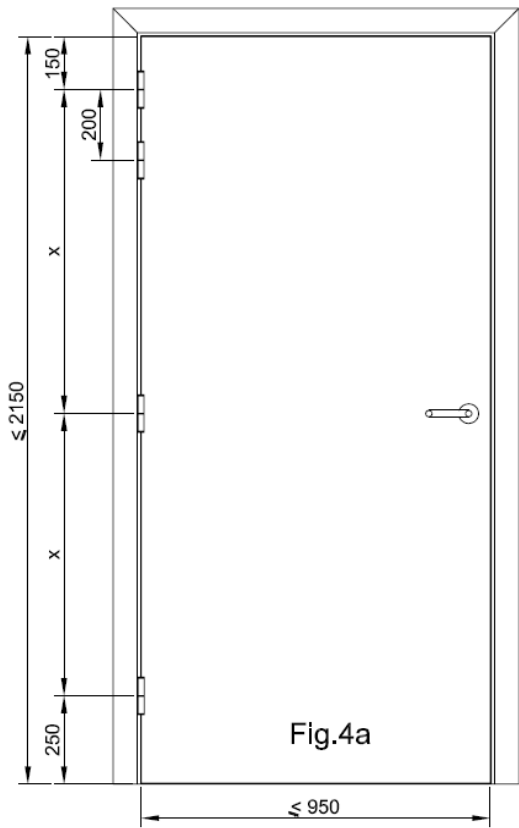

Figure 4

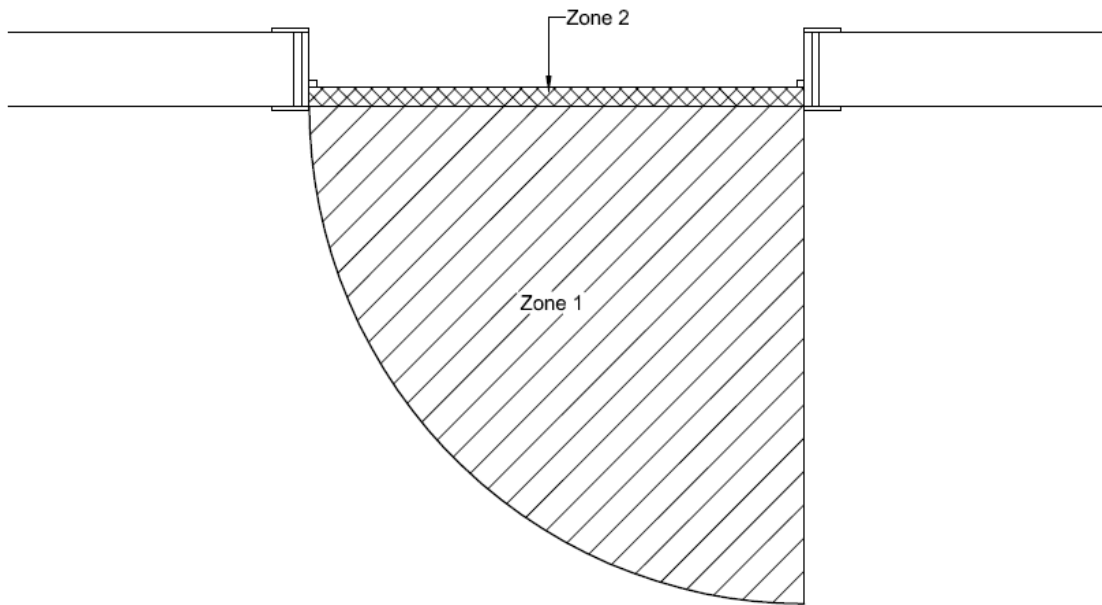

Figure 5



L'UBAtc asbl est un organisme d'agrément membre de l'Union européenne pour l'agrément technique dans la construction (UEAtc, voir www.ueatc.eu) inscrite par le SPF Économie dans le cadre du règlement (UE) n° 305/2011 et membre de l'Organisation européenne pour l'Agrément technique (EOTA, voir www.eota.eu). Les opérateurs de certification désignés par l'UBAtc asbl fonctionnent conformément à un système susceptible d'être accrédité par BELAC (www.belac.be).



Cet agrément technique a été publié par l'UBAtc, sous la responsabilité de l'opérateur d'agrément ANPI, et sur la base de l'avis favorable du Groupe spécialisé « PROTECTION PASSIVE CONTRE L'INCENDIE », accordé le 5 avril 2015.

Par ailleurs, l'opérateur de certification, l'ANPI, confirme que la production satisfait aux conditions de certification et qu'une convention de certification a été conclue avec le titulaire d'agrément.

Date de cette édition : 18 décembre 2015.

Pour l'UBAtc, garant de la validité du processus d'agrément



Peter Wouters,
directeur



Benny De Blaere,
directeur

Pour l'opérateur d'agrément et de certification



Alain Vermeyen,
directeur général



Bart Sette,
directeur

Cet agrément technique reste valable, à condition que le produit, sa fabrication et tous les processus pertinents à cet égard :

- soient maintenus, de sorte à atteindre au minimum les résultats d'examen tels que définis dans cet agrément technique ;
- soient soumis au contrôle continu de l'opérateur de certification et que celui-ci confirme que la certification reste valable.

Si ces conditions ne sont plus respectées, l'agrément technique sera suspendu ou retiré et le texte d'agrément supprimé du site Internet de l'UBAtc. Les agréments techniques sont actualisés régulièrement. Il est recommandé de toujours utiliser la version publiée sur le site Internet de l'UBAtc (www.ubatc.be).

La version la plus récente de l'agrément technique peut être consultée grâce au code QR repris ci-contre.

